

AUDIOVOX®

NPC5000

User Manual and Mounting Instructions
Instrucciones de manejo y de montaje

English

Español

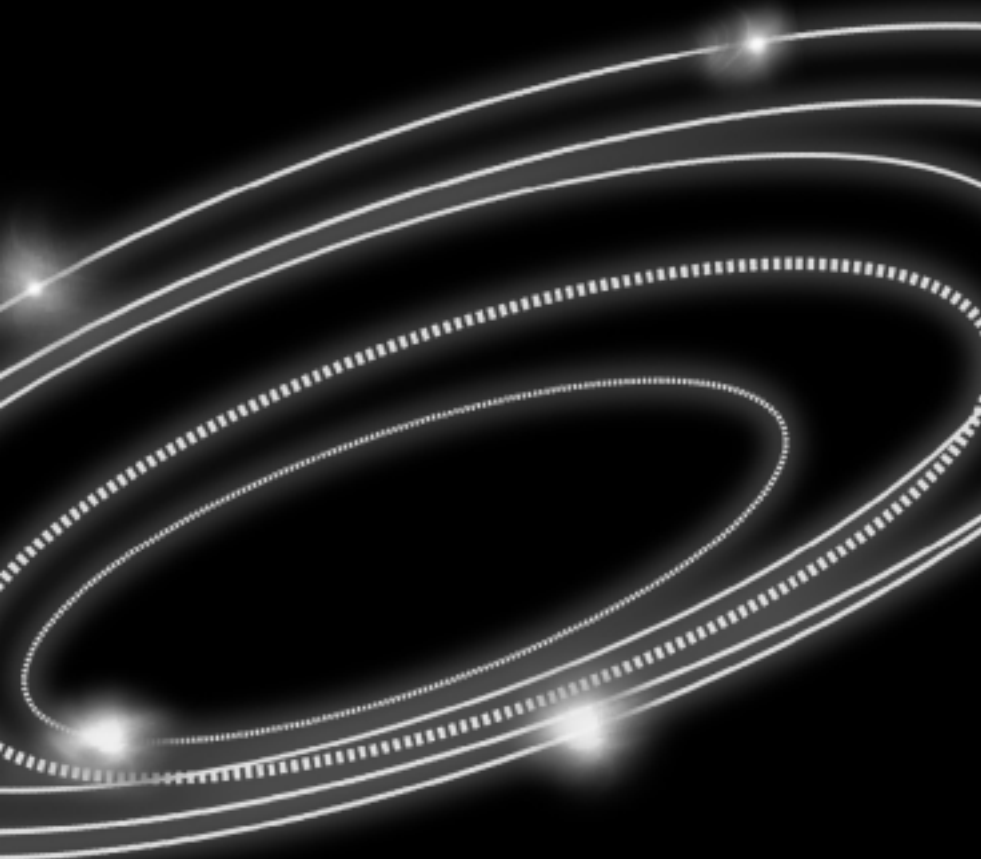

Attention!

Only use this system when it is safe to do so. It is more important to keep your eyes on the road and your hands on the wheel.

Due to the constantly changing traffic conditions, it is unfortunately impossible to guarantee 100 % accuracy of the digital map.

¡Atención!

Utilice el sistema sólo si lo permite el nivel de seguridad. Es más importante atender al tráfico y mantener las manos en el volante.

Debido a las constantes modificaciones de las rutas de tráfico, lamentablemente no puede garantizarse una exactitud total del mapa digital.

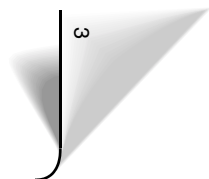



Operating instructions	Page 7
System overview	Page 8
Mounting instructions	Page
Illustrations	Page
Instrucciones de manejo	Página
Sinopsis del sistema	Página
Instrucciones de montaje	Página
Figures	Página

ATTENTION!	9
GUIDELINES AND RECOMMENDATIONS FOR SAFE USE	10
GENERAL INFORMATION	12
How does the navigation system work?	13
OPERATION	17
Control elements	17
Menu screen types	18
Switching on / off	21
Volume control	21
Stand-by	22
Adjust navigation system	22
Insert / change the map CD	25
GUIDANCE	26
Destination Input	26
Route Criteria	31
Guidance screen	32
Messages	35
Route Information ("Info" menu)	36
Automatic re-routing	36
Plan Alternative Route	37
Calculated travel time and time of arrival	37
ADDITIONAL FUNCTIONS	38
Address book (destination memory)	38
Trip computer	39
Emergency menu	40
Limitations of the Emergency Feature	41
ADDITIONAL INFORMATION	42
Map symbols	42
Default settings	43
MAINTENANCE AND CARE	44
Cleaning the remote control and display	44
Changing batteries for remote control	44
TROUBLESHOOTING	45
MOUNTING INSTRUCTIONS	47
IMPORTANT NOTES	47
Checking the scope of delivery, ill. 1	47
Take safety precautions	47
Installing metal sleeve, ill 2 - 3	48
Installing GPS antenna, ill. 5 - 6	48
Installing holder for the remote control (Accessory), ill. 7 - 8	48
Completing electrical connections, ill. 9	49
Mounting the navigation computer	50
Initial start-up	51
Checking the car functions	52

Notes on the operating instructions

The following symbols are used as reading aids in this operating instructions:









— A line in front of the text requires that you do something.

• A point in front of the text indicates enumeration.









 “i” means that here you are provided with useful supplementary information.

 **This symbol is used to indicate safety and warning instructions which contain important information for the safe use of your multimedia system.**

ATTENTION!

-  **Operating the Audiovox Navigation System while you are driving can distract your attention from road, and possibly cause an accident. Enter information into the system yourself only when the vehicle is stopped.**
-  **The directions provided by the system are suggestions only. The driver is ultimately responsible for the safe operation of the vehicle and therefore evaluate whether it is safe to follow these directions. Always use good judgment and common sense.**
-  **Obey all traffic signs and laws while driving.**
-  **Only use the Audiovox Navigation System when it is safe to do so. It is more important to keep your eyes on the road and your hands on the wheel.**
-  **Do not use the remote control while driving. Do not change system settings or enter destinations while driving. If a prolonged view of the monitor is required, pull over in a safe and legal matter.**
-  **Keep away small articles from children. Store small articles (batteries, screws) in places not accessible to children. If swallowed, consult a physician immediately.**
-  **Do not disassemble or alter. Attempts to disassemble or alter may lead to an accident and / or fire.**
-  **Due to constantly changing traffic conditions, we unfortunately cannot guarantee 100 % precision under all circumstances.**

Guidelines and recommendations for safe use of the Audiovox Navigation System

-  Glance at the screen only when necessary and safe to do so. If prolonged viewing of the screen is necessary, pull over and stop in a safe and legal manner.
-  Do not input destinations, change settings or access any functions requiring a prolonged view of the display and/or remote control while you are driving. Pull over and stop in a safe and legal manner before attempting to access the system.
-  Make certain that the volume level of the monitor is set to a level which still allows you to hear outside traffic and emergency services.
-  If your display is mounted to a flexible holder, position the screen so that glancing at the screen can be performed quickly and easily and reduce glare and reflections. Pull over and stop in a safe and legal manner before making any adjustments. If your display is mounted on a fixed holder, check if your dealer has mounted it according to the above recommendation.
-  The display should not be placed in a location which hinders the view of any critical elements necessary to operate the vehicle properly (i. e. the road, the mirrors, instruments, vehicles surroundings). In addition the display should not be placed in a location which may obstruct the airbags should they deploy. If your display is mounted on a fixed holder, check if your dealer has mounted it according to the above recommendations.
-  Make certain or check that the display bracket or holder is firmly installed to avoid looseness and allow direct viewing while reducing screen vibration. In addition the monitor should be placed in its brackets securely all the time while driving.
-  The guiding advice provided by the Audiovox Navigation System are suggestions only. The driver is ultimately responsible for the safe operation of the vehicle and therefore evaluate whether it is safe to follow these directions. In case you decide not to follow the suggested route, Audiovox will automatically calculate a new route and provide new suggestions (automatic re-routing function).
-  The Audiovox Navigation System (like all car navigation systems available today), is an evolving technology. Under certain circumstances, the directions given by the system could be inaccurate or conflict with current road conditions. New road maps or exit ramps not yet available on the CD-ROM may present a conflict to the driver.
-  In case you need to find an emergency service do not use the Audiovox Navigation System. It can not be guaranteed that the Audiovox database CD contains all available emergency services in your neighborhood. Use your own judgment and abilities to ask for directions in such a situation.

-  **The Audiovox Navigation System does not take into account the relative safety of the suggested routes. The suggested routes do not reflect road closures or construction, weight or height restrictions, traffic or weather conditions, or any other factors which may affect the safety or timing of the routes. Use your personal judgment for verification of the suggested routes. Use the alternative route function or the via point function to get better route suggestions, or simply drive the preferred route and let the automatic re-routing function calculate the preferred route.**

-  **Please take care that everybody using the Audiovox Navigation System has access to these directions for use and reads the given recommendations and guidelines carefully before the first use of the system.**

-  **Remember to wear your seat belt at all times when the car is in motion. This will help you avoid impact with anything in the car's interior, including the monitor.**

-  **The remote control contains batteries. Do not expose the remote control to direct sun light and do not put it in your pockets. Exposure to high temperature may cause leakage of the batteries. If you use the remote control exclusively in the holder, we recommend removing the batteries.**

General Information

With the Audiovox Multimedia System you have purchased a high-performance instrument which has been designed to assist drivers in daily traffic. With automatic route planning and directional guidance you can concentrate on what is important in today's increasingly heavier traffic – especially in large metropolitan areas. Complicated and time-consuming planning with conventional road and city maps is no longer required. You simply enter the destination before beginning your journey, activate "Guidance" and the system does everything else for you.

The navigation system provides you with driving information in the form of acoustic and visual signals. The system is easy to operate with a few control elements and a clearly structured menu.

System enhancements make it possible to turn the system into a comprehensive information and entertainment system.

Comments

After transport of the car by a tow truck, car train or in a car ferry the navigation system may need a few minutes outdoors for exact repositioning.

After the car battery has been disconnected, the system may need up to 15 minutes for exact repositioning. The car has to be situated outdoors and the system has to be switched on to receive the GPS satellites.

The system is fully operational even without valid GPS data, but the accuracy of positioning may decrease.

As soon as sufficient GPS data is received the color of the satellite icon in the GPS window changes from red to green.

On highways the distance indications of the Audiovox Navigation System for exits are different from those on the highway signs. The highway signs refer to the distance to the beginning of the exit, whereas the Navigation System refers to the end of the exit. This is the point where you must turn.

How does the navigation system work?

Determination of vehicle position

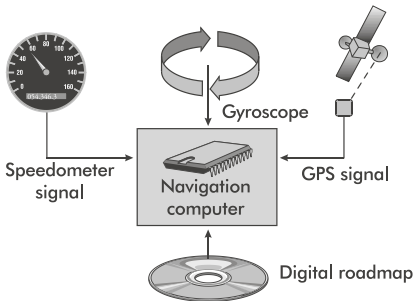

The movement of the vehicle is measured by sensors that are integrated into the Navigation System. The distance driven is recorded by an **electronic signal from the speedometer** and the rotary movements of turns by the **gyroscope** (a rotary measurement system). The information from these sensors is, however, not always exact as the values can be affected by tire slippage, varying tire pressure due to changes in temperature, etc.

Data from these sensors, in conjunction with positional information received from the Global Positioning System is transmitted to the navigation computer. The resultant calculated position is then compared against the road network data stored on the CD-ROM in order to display the current vehicle position.

GPS (Global Positioning System)

The Global Positioning System is based on the reception of navigation signals from a total of 27 GPS satellites at a height of 13,000 miles.

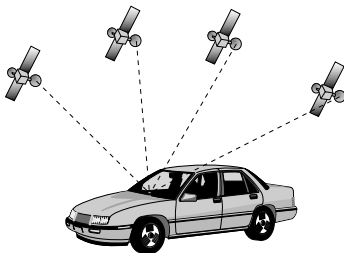
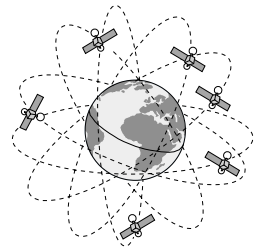

To determine the position with sufficient accuracy, signals from at least 4 satellites must be received.

The integrated GPS receiver can handle up to 8 satellite signals simultaneously. This allows an accuracy of about 20 ft to 60 ft which is further improved by the other sensors.

When the vehicle is parked for a long period of time, the satellites change their orbital positions. Therefore, when the ignition is turned on again it can take a few minutes before the Navigation System can pick up enough satellites and evaluate the received signals.

General Information

 You can recognize that the reception is sufficient by the green symbol that appears in the system's display. If GPS reception is not sufficient, the satellite symbol remains red.

When starting up, the Audiovox Navigation System may tell you: 'You are now leaving the digitized area'. The displayed map will then show the vehicle in a position off the road.

If there are other roads in this area, the Navigation System may send inappropriate messages. This means that the system assumes the vehicle is on one of the other roads.

 When the vehicle has been parked for a long period of time, the Navigation function may be temporarily inhibited. The Navigation System will operate reliably again once GPS reception is available for a few minutes.

Limited GPS reception

System performance may be adversely affected if GPS reception is interrupted or interference occurs over a distance of several miles. GPS reception may be interrupted or interference occurs:

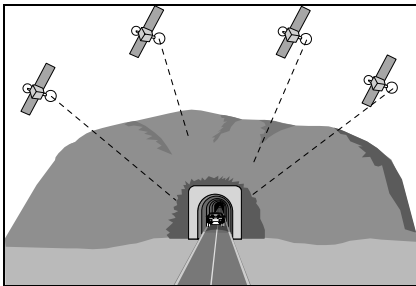

In multi-level parking garages,
in tunnels and under bridges

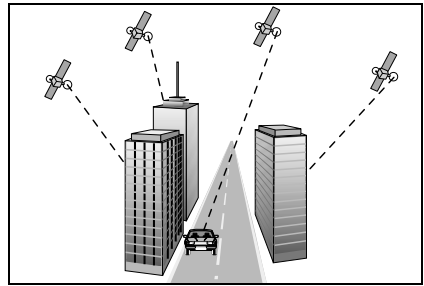

In between tall buildings

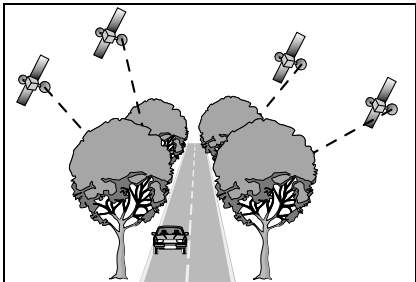

In forests or tree-lined avenues

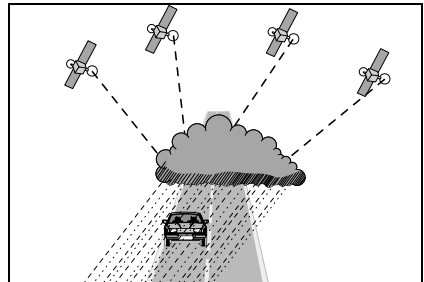

During heavy rain showers and
thunderstorms

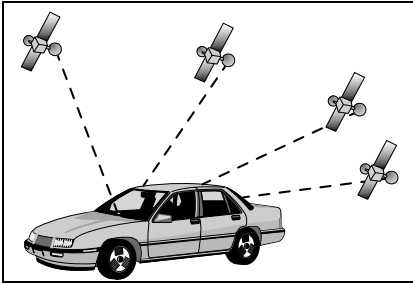

Unfavorable satellite positions in conjunction with the position of the installed GPS antenna.*

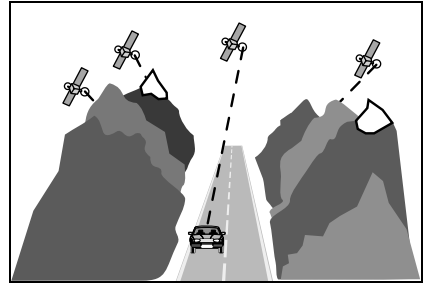

In valleys and in mountainous regions

* In this case GPS reception may be obstructed for a longer period.

If the GPS antenna has been properly installed, sufficient GPS reception should be present about 95 % of the driving time. If interference in the reception occurs more frequently, improper mounting of the GPS antenna may be the cause. In this case, we recommend you to contact your Audiovox dealer. However, the Audiovox Navigation Computer is able to compensate reception problems over a period of a few minutes without functional interference.

 It is recommended that metallic window tinting or any kind of stickers not be applied in the area surrounding the antenna.

General Information

The digital road map

To plan a route to a destination address not only the current car position is needed by the navigation system but also a digital road map is required where the destination address itself as well as the roads leading to the destination address are stored. This digital road map is located on the map CD you insert in your navigation computer.

On the map CD the road network is stored as a line pattern, which means that even extensive intersections only have one center point all roads lead to. That's why the navigation system indicates the distance to the next turn as the distance to the center of the intersection. Therefore the distance indications for highway exits given by the navigation system may be different from those on the highway signs. The highway signs refer to the distance to the beginning of the exit.

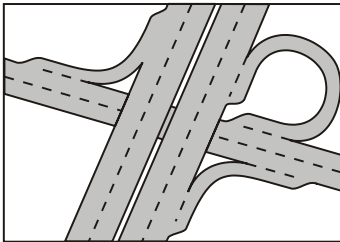

Real road network

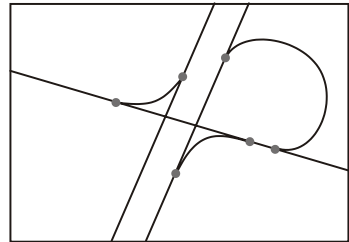

Line pattern of the digital map

Areas with limited road information

In some areas all of the information about a road is not available on the map CD. Thus, for example, turn off prohibitions, information on the direction of travel in a one way street or prohibited entry into a pedestrian zone may be missing. The navigation system will display a warning if you drive into such an area.



⚠ The navigation system is no substitute for local traffic laws. Always observe the road signs and motor vehicle traffic regulations.

Latest map CDs

Approximately 10–15 % of the traffic network is changing each year. Due to this constantly changing conditions (newly built roads, traffic restrictions, etc.), a 100 % correspondence of the digital road map with reality cannot be achieved under all circumstances. We recommend to always use the latest version of the map CD for navigation.

Operation

All of the settings that you make on the system are stored after it is switched off.

Control elements

The control elements of the Multimedia System are shown on page 3.
The control elements have the following functions:

⚠ Before driving, slide the remote control back into the holder until it clicks into position.

Remote control (Accessory)



ALT-R: Plan Alternative Route
REP: Invoke current audible directional information)



Cursor buttons and OK- / confirmation button



Adjust volume of audible messages
Invoke Start Menu



Change directional guidance displays and / or switch between menus and directional guidance displays (only for certain menus)

Press the two side buttons on the holder in order to remove the remote control.

The buttons of the remote control are lit up for a short time when pressed.
The buttons are always lit in the holder when the ignition is switched on.

i The batteries of the remote control must be changed if you use the remote control outside of the holder and the navigation system no longer responds at the touch of a button or the battery symbol  appears in the status line of the monitor (at the bottom edge of the screen).

In order to be able to continue to operate the system push the remote control device into the holder; the internal batteries are not needed.

Battery change, see "Changing batteries for remote control" on page 44.

Navigation computer



CD eject button

Menu screen types

Operation of the system is generally based on the type of displays. With the following explanations you should, for example, be able to navigate through the different menus without further details.

Menu screen

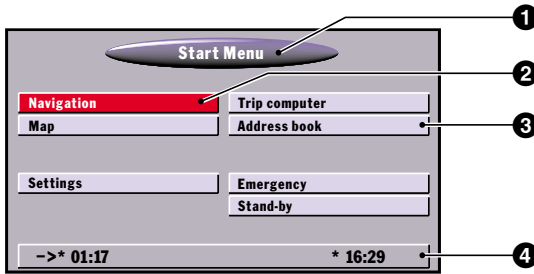

The individual functions are represented in the menus (identified by titles in the oval field at the top of the screen) as labelled, rectangular buttons. The current cursor position is marked in red.

- ❶ menu title
- ❷ selected function (cursor position)
- ❸ button for selectable functions; functions that cannot be selected are either shown as buttons in the background color with grey labelling or not at all
- ❹ Status line; for information displayed see ““Screen config.” function” on page 23

Popup menu

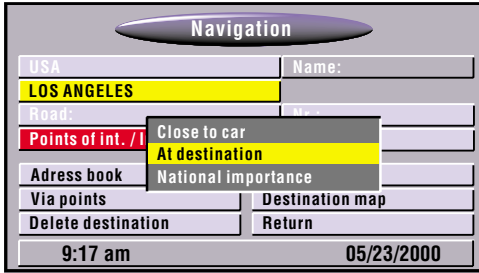

After selecting a function, a popup menu in the form of a rectangle with several entries for more details may appear with an entry (option) to be selected.

To activate a particular option / function:

- Move the cursor with the direction buttons to the desired option / function.
- To confirm press the **OK**-button.

These two actions are designated on the following pages of these operating instructions as selection of an option / function.

By pressing the cursor button ◀, it is possible to close the popup menu without selecting an option/function (Return).

Function list (pull-down menu)

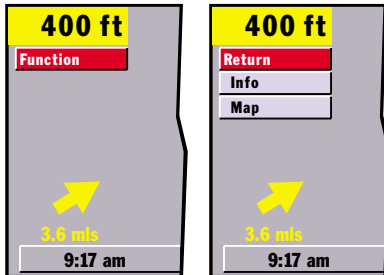

E. g. for map displays "function" appears as a red button on the screen. After pressing the **OK**-button the selectable functions are displayed.

The function list is automatically again closed after several seconds if a function is not selected.

List screen



A list appears on the right in the display for different options.

If all list entries cannot be shown then the cursor can be used to scroll further by continuing to press the cursor button ▼ at the bottom of the list.

You can scroll up by continuing to press the cursor button ▲ after reaching "Quit".

If further information on an entry can be invoked, "→" appears to the right of the list entry. To view this information:

— Press the cursor button ►.

By pressing the cursor button ◀ or selecting the option "Quit" the previous menu is returned to without selection of a list entry.

"Keyboard" entries



A so-called keyboard is shown for entering data.

To enter a particular character move the cursor to the character desired and then press the **OK**-button.

The characters entered are compared with the data on the CD. Character sequences for which no names exist cannot be selected.

The entry is automatically supplemented if only certain CD data exists for the character sequence that has already been entered.

If there are several items of CD data with the same name, then the desired entry and displayed additional information can be selected via the "List" function.

❗ If a city name in the wrong state is displayed after selecting 'OK', check 'LIST' in case the desired destination is represented as '...', TOWN OF' or '... TWP' in the database.

The display of the list of all suitable names can be invoked at any time via the "List" function; here it should be noted that compilation of the list may require several seconds depending on the number of possible entries. Thus the most concrete information possible should already have been entered via the keyboard.

Switching on / off

The Multimedia System is switched on or off together with the ignition.

If the system has not been switched to stand-by mode prior to it being switched off, then a title screen will first appear. This is followed by information on use of the system.

— Confirm this information by pressing the **OK**-button.

The system is started after several seconds and the various functions can be selected.

Volume control

— Press the buttons **+** or **-** on the remote control in order to change the volume of the audible information (see also "SDVC" option in section "Volume control" function" on page 25).

You will hear "Louder" or "Softer" with the current volume setting.

 This setting affects both the volume of the external loudspeaker (if installed) and also the loudspeaker installed in the external monitor.

 **Set the volume to such a level that you still can hear outside traffic and emergency vehicles.**

Stand-by

If you do not need the map display or visual directional information, then you can switch them off.

— Select the “Stand-by” option in the Start Menu.

The display is switched off; audible messages (e.g. directional information, if “Guidance” has previously been activated) continue to be provided.

In order to turn the display on again (turn off Stand-by), press one of the cursor buttons ◀, ▶, ▲, ▼ or the **OK**-button on the remote control.

 If the system is switched off in stand-by mode it restarts in stand-by mode when the ignition is switched on again.

Adjust navigation system

You can change several settings to adapt the navigation system to meet your personal requirements. The following functions are available in the “Settings” menu.

- Language
- Route selection
- Screen config.
- System information
- Security module
- Traffic information
- Measuring units
- Date / Clock
- Volume control

The menu is invoked in the “Start Menu” by selecting the option “Settings”.

 All of the settings that you make on the system are stored after it is switched off.

“Language” function

Selection of the national language for audible information and menu texts in the display.

Selecting languages see “Changing the language” on page 25.

“Route selection” function

Selection of criterion for route planning, see “Route Criteria” on page 31.

“Screen config.” function

Here you can select different color combinations for the screen display and configure the information in the status line.

The following functions are available in the “Screen Settings” menu:

- “Day color”:
For selecting color combinations for the screen display in daylight (setting is active with headlights switched off).
Optimal contrast during the daytime is provided by the options Blue, Red and Green.
- “Night color”:
For selecting color combinations for the screen display at night (setting is active with headlights switched on).
Optimal contrast at night is provided by the options Dark blue, Dark red and Dark green.
- “Map color”:
To adjust the change between the color combination settings “Night color” and “Day color”:

Automatic switching:	Automatic switching for color setting with headlight display switched on and color combination “Night color”.
Always day color:	color combination “Day color” always active:
Always night color:	color combination “Night color” always active:
- “Statusline left” or “Statusline right”:
For selection of the information which is to be displayed in the respective corner of the screen:

None:	Nothing is displayed
Clock:	Current time displayed
Date:	Current date displayed
Remaining travel time:	The remaining time calculated until arrival at the next via point or destination (if no via points have been entered)
Estimated time of arrival:	The calculated time of arrival at the next via point or destination.

 The navigation system uses a mean cruising speed in order to calculate the remaining travel time and the estimated time of arrival. If required, you can adapt this speed to your actual average speed with the option “System Information / Speed Correction”.

“System Information” function

The “System Information” menu offers the following functions:

- “Diagnosis”: for analysing hardware and software problems (code-protected – only for authorized service personnel).
- “Default settings”: reset the settings in the “Settings” menu to the factory-adjusted values; see “Default settings” on page 43.
- “Configuration”: Information on software and hardware (for service purposes).
- “Speed Correction”: Relative change of the value for the average speed for all road classes (affects the calculation of the remaining travel time and the estimated time of arrival). See “Adjustment of average speed” on page 37.

“Traffic info.” function

(Function not available in the US)

“Measuring units” function

Selection of the measuring units in which the distances and speeds are displayed.

The following options may be selected:

- km / m: Display in kilometres and metres
- miles / yard: Display in miles and yards
- miles / feet: Display in miles and feet

“Date / Clock” function

The “Date / Clock” function is used to set the time and date format and the time zone.



- Time format: 12-hour or 24-hour format may be selected.
- Set time zone: First press the **OK**-button. With cursor buttons ◀ or ▼ (-0:30) and ▶ or ▲ (+0:30) set the time difference between the local time and universal time (UTC) received by the navigation system.

Time:	Standard	Daylight Saving
EST	- 5.0	- 4.0
CST	- 6.0	- 5.0
MST	- 7.0	- 6.0
PST	- 8.0	- 7.0

- Date format: Choose between the display formats “day.month.year format” or “month/day/year format”.

“Volume control” function

You can select the following options in the “Volume Level” menu:

- **SDVC:** (**SDVC = Speed Dependent Volume Control**) For selection of a curve for speed dependent volume control (options “Volume Control +” to “Volume Control ++++”).
The volume level is increased in correlation with the speed in order to compensate for ambient noise. Test the various SDVC curves in order to determine the one that is most suitable. The volume level increase is switched off with the option “SDVC off”.
- **Audible info.:** To activate / deactivate audible information. The symbol  is displayed in the status line when the audible information is deactivated.
- **Volume:** Volume of the guidance information.
Set the desired volume with the cursor buttons  or . If there are changes you will hear either “Louder” or “Softer” in the volume selected. To save the setting press the **OK**-button.

Changing the language

Select the “Language” option from the “System settings” menu.

Select one of the languages loaded in the system:

- US English
- Spanish

Insert / change the map CD

— If the red power LED is on then press the eject button  on the navigation computer once (normally when the ignition is switched on).

— If the red power LED is not on then press the eject button  twice.

The CD is ejected.

— Take out the CD and carefully insert the new map CD with the label facing up until it is retracted.

 The system takes a few seconds to start after changing the map CD.

Guidance

Destination Input

A destination must be entered before Guidance is activated.

The following types of destination input can be used:

- Direct entry (with list display if required)
- Transfer from address book
- Selection of a point of interest (hotels etc.) from the map CD
- Entry by means of the destination map

The list display and the destination map are available as aids for direct destination input (see the following sections).

Direct Input

— Select the “Navigation” option in the “Start menu”.

The “Navigation” menu is displayed.

— With the help of the keyboard enter the destination address under “Country”, “City”, “Road”, “Points of int. / Inters.” and “Nr.” (only if the relevant data is available for the road entered).

 To enter a space select “Space”. Select “Delete” to delete the last entry.

— If you want to store the destination address that you entered in the address book, select the “Address book” function first, then the appropriate address book category in the popup menu that appears.

 The name of the city suffices as the destination input. The navigation system then guides you to the city boundary.

 If a city name in the wrong state is displayed after selecting ‘OK’, check ‘LIST’ in case the desired destination is represented as ‘..., TOWN OF’ or ‘... TWP’ in the database.

— Select “Guidance” in order to calculate a route to the destination address indicated.

See also “Guidance screen” on page 32.

List Display

When making a direct entry (see above) you can use the “List” option of the keyboard to see the CD entries that begin with the characters already entered.

 If an initial letter has not been entered then the list starts with the first alphabetically sorted database entry.

The desired list entry can be selected from the list.

You can quit the list display without transferring a list entry by using “Quit” from the list or pressing the cursor button ◀.

Destination Map

A destination can also be entered using the map.

- If the destination is not near to the car position, then use the keyboard to enter the destination as precisely as possible beforehand.
- Select the "Destination map" option in the "Navigation" menu.

The destination map can also be activated by pressing a cursor button in the Guidance map display.

The destination map is displayed with a crosshair. The crosshair marks the current car position if no destination data has been entered.

The crosshair can then be moved with the cursor buttons.

 The screen display will be different depending on how the "Scroll" function is set in the function list of the map display (see page 33). When "Scrolling" (scroll on) is set, the cursor remains at the center of the screen while the map is accordingly shifted. With "Scrolling" (scroll off) the cursor is moved and the section of the map displayed at the edge of the map is changed.

You can change the map scale with the "Scale" function in the function list. For this set cursor buttons ▲ or ▼ and confirm with **OK**-button.

 The function list can be closed at any time by pressing the button ◀.

Tip:

First select a rough scale in order to specify your destination. Afterwards, select a smaller scale in order to precisely mark your destination with the crosshair.

 Destinations which are not in the digitized area can also be selected. Make certain to have the correct side of the road when targeting a destination on main roads.

To store the selected position as the destination address:

- Open the function list by pressing the **OK**-button.
- Select the "Store dest." function.
- Select "Guidance" in the "Navigation" menu in order to calculate a route to the destination address indicated.

See also "Guidance screen" on page 32.

Transfer from address book / destination memory

If the desired destination address is already in the address book, or if the destination address is one of the last 10 destinations entered, then you can easily transfer the address as the destination address:

- Select the “Address book” option in the “Navigation” menu.
- Select the “Retrieve address” function in the popup menu that appears.
- In the next popup menu select the corresponding address book category (“Private” or “Business”) or the destination memory for the last 10 destinations.
- Select an entry from the list that appears.

 Empty lists are not shown. You can quit the list display without transferring a list entry by using “Quit” from the list or pressing the cursor button ◀.

- After transferring a destination address select “Guidance” in order to calculate a route to the destination address indicated.

See also “Guidance screen” on page 32.

 Address book entries can also be loaded as destination addresses in the “Address book” menu by using the “Retrieve address” function. Then select “Guidance” in order to calculate a route to the loaded destination address.

Points of Interest

Points of interests are destinations / facilities, the exact address of which is often unknown to you (e. g. gas stations, car services, hospitals, airports etc.).

Points of interest can be selected from the following lists.

- Close to car: points of interest near the current car location
- At destination: Destinations close to the destination address already entered.
- National importance: Institution / destination of national importance
- At via point:* points of interest near the via points

*Function available only for already stored via points

For selection of a point of interest for guidance:

- Select the “Points of int. / Inters.:" option in the “Navigation” menu.
- Select the corresponding list for the points of interest (see above).

 The “At destination” list is not available until a valid target destination has been entered.

A list of the categories of points of interest is shown.

- Select the desired category (e. g. gas station, hotel, etc.).
- The keyboard is displayed if there is a larger number of points of interest available in the database. Enter the name of the desired facility or select “List”.
- Select the desired facility from the list.

 The availability of points of interests depends on the map CD which is used.

The selected point of interest now becomes the current destination address; any previously entered destination address is then deleted.

Points of interest that are to be entered only as intermediate destinations (e. g. a gas station on the way to the actual destination) must be entered as via points.

Via points (intermediate destinations)

If you want to drive to other places on your way to the entered destination address, then you can store these via points. The navigation system then plans the route in such a way that the via points are driven to in sequence before the destination address is reached.

Once a via point has been passed it is automatically deleted from the list.

 A maximum of 10 via points can be stored.

— Select the “Via points” option in the “Navigation” menu.

The “Via point input” menu is displayed; the following functions are available:

- Store via point: Store entered address as next via point in memory and / or list
- Retrieve address: Select address as via point from address book. (functions as described under “Transfer from address book / destination memory”)
- Destination map: Enter via point with the help of the destination map (for input see sections “Destination map” and “Map display”; the entered via point becomes the last via point in the list)
- Delete via point: Deleted a via point from the list
- Display via point: Display list of via points
- Return: Return to “Navigation” menu

You can enter the via points in the same way as destination addresses (see above sections).

To transfer the entered via point to the memory:

— Select the “Store via point” function.

If 10 via points are already stored in memory, a message that no further via points can be stored is displayed.

Press the **OK** button.

If you wish to enter a new via point, a previously stored via point must first be deleted.

To delete via points:

— Select the “Delete via point” function.

A list of the stored via points will be shown.

— Select the via point to be deleted.

— Press the **OK** button.

A popup menu with the selected entry appears.

— Choose the function “Delete” if you wish to delete the displayed via point from the memory.

If you do not intend to delete the displayed via point, choose “Quit”. A list of the via points will be shown again.

Guidance

Tip: If all of the via points are to be deleted, then you can proceed as follows:

- Store the current destination address in the address book in case it is not included there. Then select the "Address book" function in the "Navigation" menu and then the "Store address" function and a category for the address book.
- Select the "Delete destination" function in the "Navigation" menu.
- Answer the confirmation request "Delete via point" with "Yes".

The destination address and all of the via points are now deleted.

- Afterwards, load the last used destination address in the "Navigation" menu with the "Address book" function and the "Retrieve address" function.

If you wish to adopt the via points when entering a new destination, answer the question "Delete via point?" which then appears with "No".

Route Criteria

You can choose between four different criteria for calculating the driving route:

- Fastest (⊕)
suitable for every situation
- Shortest (Ⓜ)
recommended for journeys within cities
- Main roads (♯)
recommended if you prefer routes via main roads
- No main roads (♯)
recommended if you prefer to avoid routes via main roads

The symbol for the route criterion selected (see symbol in brackets) is shown in the status line

Adjust / change route criteria:

— Select the “Settings” function in the “Start Menu”.

The “System Settings” menu appears.

— Select the “Route Selection” function.

A list appears with the route criteria described in the above.

— Activate the “Minimize toll roads” option if you want to use the least possible number of toll roads (option with display activated).

 The option “Avoid Toll Roads” is supported only by the corresponding information on the map **CD**. For this reason, the calculated route may contain toll roads despite the activation of this option. Route planning can take longer with the “Minimize toll roads” option activated than when the option is deactivated. Therefore this option should only be activated if it is needed.

If no toll-free roads are available, then toll roads are used for planning the route.

— Select the desired route criterion (see above).

The symbol for the newly selected route criterion is shown in the status line.

 The route criterion “Route Selection” can also be changed during guidance. For this you must select the “Info” function in the function list of the guidance screen.

Guidance screen

Guidance display

The system plans the route after "Guidance" is activated. This may take several minutes. In the meantime, the first direction appears in the form of the guidance display.

The screen display contains the following information:

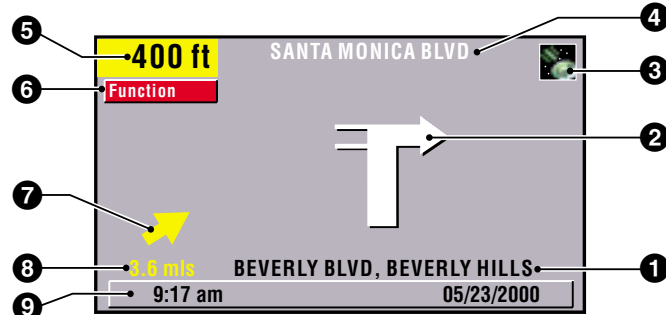

- 1 Present car position: street name, city name and area if available on the map CD
- 2 Direction: Diagram of the driving direction, the next crossing or junction (travel information is additionally provided in the form of audible messages)
- 3 GPS symbol: Shows GPS reception status (green: reception sufficient for exact positioning / red: exact positioning not possible). The receivable satellites (number) are displayed as yellow stars.
- 4 Name of the road which must be turned off into (next change of direction)
- 5 Distance to the next change of direction (measuring unit depends on system setting, see "Measuring units" function" on page 24)
- 6 Button for function list (activate with **OK**-button)
- 7 Directional arrow (linear distance) to next destination and / or via point
- 8 Distance to destination or next via point (actual driving distance; measuring unit depends on system setting)
- 9 Status line

By pressing the **OK** button open the function list with the following functions:

- Return: Return to last selected menu
- Info: To invoke "Info" menu, see "Route Information ("Info" menu)" on page 36
- Map: Switch to map display

Map display

The map display can be invoked with guidance activated in the following ways:

- In the "Start Menu" by pressing the **MAP**-button or selection of the "Map" function
- With the guidance display by pressing the **MAP**-button or selection of the "Map" function in the function list.

The screen display contains the following information:

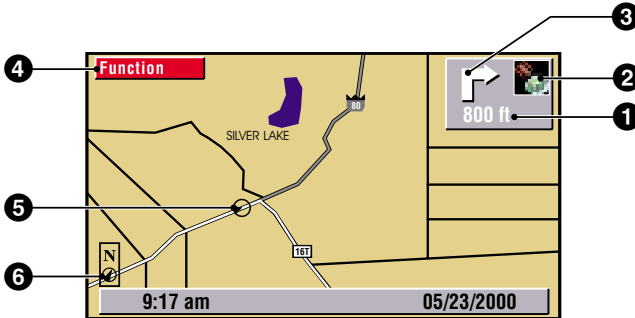

- 1 Distance to the next change of direction (measuring unit depends on system setting)
- 2 GPS symbol: Shows GPS reception status (green: reception sufficient for exact positioning / red: exact positioning not possible). The receivable satellites (number) are displayed as yellow stars.
- 3 Direction: Simplified diagram of the driving direction, the next crossing or junction
- 4 Button for function list (activate with **OK**-button)
- 5 Symbol for car location; arrow points in current direction of travel
- 6 Compass: Arrow in circle points north

By pressing the **OK**-button open the function list with the following functions:

- Return: Return to previous screen
- Scale: Change map scale
- Positioning: Map positioning (northwards or in steering direction)
- Scrolling: (on): cursor fixed, map section is shifted (only for "northwards" positioning); car position remains at the center of the screen
 (off): Car position moves on fixed map section
- Info: To invoke "Info" menu; see "Route Information ("Info" menu)" on page 36
- Split scr.: Switch to split screen; combination of maps and guidance display
-  Facilities of the last selected category for points of interests are shown in the map display with corresponding pictograms (see "Map symbols" on page 42).

Guidance

You can move a crosshair on the map in order, for example, to enter a via point.

— To do so, press a cursor button.

The car location is no longer displayed during input.

The following additional functions are now available when you open the function list:

- Back to pos.: Cursor reset to current carlocation
- Store dest.: Store cursor position as new destination address
- Store viapt.: Store cursor position as last via point

 If no destination has been entered up to now (guidance inactive), then the map display can be invoked for destination input by selecting the "Destination Map" in the "Navigation" or "Via points" menus or by pressing the **MAP**-button.

When guidance is activated switch between the following respective displays by pressing the **MAP**-button:

Guidance display > map display > split screen > menu > guidance display, etc..

Split screen

This screen display combines both of the display types previously described.

When guidance is activated you can invoke the split screen display by pressing the **MAP**-button once or several times:

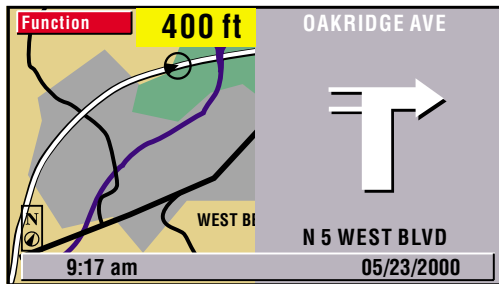

For an explanation of the information displayed see section "Map display" on page 33 or "Guidance display" on page 32.

Messages

Directions near the destination

If the specified destination is not located on a digitised road, the directions are provided up to a position at the smallest distance (linear distance) from the destination.

The message “The destination is outside the digitized map area” appears on the screen.

In all display modes, guidance is then provided not as directions, but in the form of an arrow indicating the direction to the destination.

Guidance in partly digitized areas

In rural areas and in smaller localities it may happen that all roads are not digitized (stored on the map CD).

If you leave a digitized road, then the guidance screen changes as follows:

- The map display is automatically switched to from the guidance and / or the split screen.
- Instead of the usual guidance information, an arrow which points in the direction of the destination is now shown at the top right. The distance (linear distance) to the destination is shown underneath.

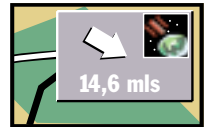

 This may also happen in areas with complete digitisation since, for example, not all parking lots are digitized.

In such a case, orient yourself with the map display.

You will then again see the usual guidance information next to the satellite symbol as soon as you reach a digitized road.

Areas with limited road information

In some areas all of the information about a road is not available on the map CD. Thus, for example, turn off prohibitions, information on the direction of travel in a one way street or prohibited entry into a pedestrian zone may be missing.

A gong signals if you drive into such an area. A warning symbol is displayed first.

The symbol shown on the right will be displayed in the guidance screens (except for the split screen) provided the car is in an area with limited road information.



 **The navigation system is no substitute for local traffic laws. Always observe the road signs and motor vehicle traffic regulations.**



Audible messages

As soon as you have activated guidance, audible driving directions – in addition to the symbols in the guidance screens – are provided.

You didn't hear the information?

— Press the **REP**-button on the remote control.

The last direction is repeated and / or updated driving directions are provided.

If the symbol  is displayed in the status line, the audible information is switched off. You can switch the audible information back on either via the "System Settings" menu or by pressing the **+** or **-** button on the remote control (for volume control). The symbol  in the status line disappears.

Do you want to change the volume of the audible information?

— Press the **+** or **-** button on the remote control.

To check the selected setting is correct you will hear "Louder" and / or "Softer" at the current volume.

Route Information ("Info" menu)

The "Info" menu is invoked by selecting the "Info" function in the function lists of the guidance screens.

The following information / functions are available:

- Route selection Selection list for route criterion; see "Route Criteria" on page 31. Setting can be changed (route is automatically recalculated).
- Info on car pos. Invoke list of points of special interest in the vicinity of the car location, see "Points of Interest".
- Next via point Display of next via point in the list of via points.

Return to "Start Menu" with "Return".

Automatic re-routing

If you do not follow the advice provided by the system and / or use another route than that planned by the system, then the system automatically plans a new route.

Plan Alternative Route

You can have the navigation system plan an alternative route for a selectable distance during guidance.

 Use this function, for example, if you want to avoid a traffic jam or if you do not agree with the currently planned route.

The alternative route will be calculated for the specified distance from the present car location.

— Press the **ALT-R**-button.

If you want to change the value for “Distance” (route distance for which an alternative route is to be planned; adjustable between 1 and 6 mls):

— Select the value under “Distance”.

— Adjust the value with the help of cursor buttons ▼ (–1) or ▲ (+1).

— Press the **OK**-button.

The entered value is now stored.

— Now select the “Yes” option.

The system calculates a new route within seconds.

Calculated travel time and time of arrival

The navigation system uses the factory-set mean cruising speed of a standard passenger car in order to calculate the remaining travel time and the estimated time of arrival. If the times indicated in the status line (arrival time and / or remaining travel time) significantly deviate from the actual values, then you can change the average speed (see the following section). This may, for example, be necessary if you are using your navigation system in a commercial vehicle or RV.

Adjustment of average speed

— Select the “Settings” function in the “Start Menu”.

— Select the “System information” function in the “System Settings” menu.

— Select the “Speed correction” function in the following menu.

A sliding control for the correction factor appears (50–150 %).

— Set the desired value with cursor buttons ◀ (–) or ▶ (+).

— Press the **OK**-button.

The value for average speed is now changed, the remaining travel time and the estimated time of arrival are recalculated accordingly and, depending on the setting, displayed in the status line.

Additional functions

Address book (destination memory)

The navigation system provides you with the option of storing 100 destination addresses in a personal address book which is divided into 2 categories ("Business" and "Private"). This function is particularly advantageous for frequently used destination addresses.

Storing addresses in address book

As a rule, addresses are stored as follows:

— Select the "Navigation" function in the "Start Menu".

The "Navigation" menu appears.

— Enter the data for the address which is to be stored under "Country", "City", "Road" and where applicable "Points of int. / Inters."

 A house number can only be entered if the corresponding information is available on the map CD.

— Select the "Address book" function to store the address.

— Select the "Store address" function in the popup menu that appears.

 The "Store Address" function cannot be accessed if the address book memory is full; if necessary, delete addresses that are no longer required.

— Then select the respective address book category ("Business" and / or "Private").

The address display is then stored. The address immediately transferred as the destination address and guidance is started with the "Guidance" function.

 Addresses can also be entered in the "Address book" menu and stored in the address book with the help of the "Store address" function.

Editing addresses in address book

— Select the "Address book" function in the "Start Menu".

— If, for example, you would like to load an address for editing, then select the "Retrieve address" function (not accessible if no addresses have been stored in the address book).

— If you want to delete an entry, then select the "Delete address" function.

— Select the desired address book category.

A list with the names of the stored addresses is then displayed (only if the list is not empty). Press the cursor button ► and entire address will be displayed.

— Confirm the address selection by pressing the **OK**-button.

The selected address is deleted or shown in the "Address book" menu where it can now be modified and stored again.

 Select the "Guidance" function in the menu if you want to activate guidance for the address shown in the "Address book" menu.

Storing car position in the address book

The current car position can be easily stored in the address book:

- Select the “Address book” function in the “Start Menu”.
- Select the “Store current pos.” function in the “Address book” menu.
- Select the category for the address book in the popup menu that appears.

 In order to edit an address (e.g. provide it with a name), you must first load the address from the address book and then store it in the address book again.

Retrieve address from destination memory / delete destination memory

You can also load one of the last 10 stored destination addresses as the destination address as follows:

- Select the “Address book” function in the “Start Menu”.
- Select the “Retrieve address” function in the “Address book” menu.
- Select the “Last destination” option in the popup menu that appears.

A list of the last 10 destinations appears.

- Select the desired entry.

The selected address is now displayed in the “Address book” menu. You can activate guidance for this address by selecting the “Guidance” function.

The destination memory can be completely deleted.

- Select the “Delete address” function in the “Address book” menu.
- Select the “Last destination” in the popup menu.

A security check is made to prevent you from deleting an entry by mistake.

Trip computer

The trip computer is invoked by selecting the “Trip Computer” function in the “Start Menu”.

The integrated trip computer displays the following information:

- Speed current speed
- Avg. speed average speed (since reset)
- Elapsed distance route distance (since reset)
- Elapsed time travel time (since reset)
- Speed warning at speed warning (on / off) and warning limit (adjustable)

 **The speed display serves only as additional information. Only the car speedometer should be used in order to determine the actual speed.**

The data for route distance, travel time and average speed are reset to “0” by using the “Reset” function.

Additional functions

Speed warning

If the speed warning is activated and the speed limited is exceeded, then audible info will be provided (gong) and as well as a message on the screen.

This function is useful, for example, if winter tires are used that require that a certain maximum speed is not exceeded.

Setting the speed limit:

- Move the cursor to the speed indication field
- Press the **OK**-button.
- Use the cursor buttons **▼** or **◀** (-1) and / or **▲** or **▶** (+1) to set the warning limit.
- Press the **OK**-button again.

 The current status (on / off) is displayed by the color of the quadrant in front of the speed value (red: off / green: on).

Switching speed warning on / off:

- Select "Warning on/off" option.

The speed warning is switched on or off each time the **OK**-button is pressed.

Emergency menu

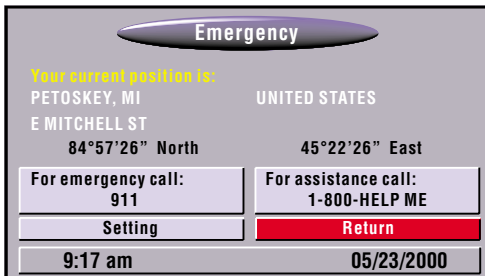

Emergency	
Your current position is:	
PETOSKEY, MI	UNITED STATES
E MITCHELL ST	
84°57'26" North	45°22'26" East
For emergency call: 911	For assistance call: 1-800-HELP ME
Setting	Return
9:17 am	05/23/2000

The current car position, the respective national emergency call number (under "For emergency call") and a freely programmable number for an assistance center are displayed in the emergency call menu.

The indicator accuracy for the vehicle position is approx. 30 m.

 The country, city name and road name for the current car position are only displayed if the car is located on a digitized road. Otherwise, or if the wrong map CD – or none at all – is in the navigation system, only the position calculated by the GPS system appears as a function of the geographical longitude and latitude.

Entering an assistance center service number

You can store a telephone number of your choice in the "Emergency" menu, e. g. an automobile club or an emergency assistance service.

- Select the "Settings" function in the "Emergency" menu.
- Enter the telephone number that you want to use for emergency assistance.

After completing the entry with "**OK**" the number then appears in the "Emergency" menu.

Limitations of the Emergency Feature

The performance of the Audiovox Navigation System Emergency function is limited by the following conditions:

- If the key is not inserted in the ignition and/or the ignition is not turned on.
- If your vehicle is involved in an accident, damage to critical equipment or components may render the system inoperative.
- If the vehicle battery is dead, discharged or disconnected, the system will not operate.
- If a CD digital road map is not loaded, the Emergency function will not perform properly. The correct CD digital road map must be loaded and your location must be digitized in detail, in order for the name of the street where you are currently located, to show up on the display.
- Sometimes obstructions may render the system temporarily inoperative. Global positioning satellite signals and cellular telephone signals that relay vehicle positioning and communications data may be obstructed while inside tunnels, parking, garages, etc..

Note:

In some instances the street name may not be displayed. For example, you traveled beyond the CD digital road map boundaries, the incorrect CD is loaded, or you are in a remote, undigitized area on the CD. However, as long as the Global Positioning System is operating properly, your current longitude and latitude coordinates will be displayed on the monitor.

Additional information

Map symbols

Depending on the CD entries, the corresponding symbol of the last selected category for "Points of Interest" appears in the map display. The symbols (for facilities of general interest) mean the following:

Symbol	Meaning	Symbol	Meaning
	Airport		Golf Course
	Amusement Park		Hospital
	ATM		Hotel
	Automobile Club		Library
	Bank		Marina
	Bus Station		Museum
	Business Facility		Park/Recreation/ Fitness
	Car Rental		Police
	Car Service/Repair		Public Parking
	Church		Rest Area
	City Center		Restaurant
	City Hall		School/College
	Community centre		Shopping Mall
	Cultural Center		Sports Arena
	Court House		Theater
	Destination		Tourist Attraction
	Embassy		Tourist Information
	Entertainment		Train Station
	Exhibition centre		
	Ferry		
	Gas station		

Default settings

With the “Default Settings” function in the “System Settings” menu you can reset the settings to the factory-adjusted values; see the following table.

Setting for	Factory-adjusted value
Time zone	0
Time format	12 hour format
Date format	month/day/year format
Measuring units	miles / feet: Display in miles and feet
Audible info.	On
Volume (aud. messages)	Middle setting (“0”)
SDVC	Off
Day colour	Blue
Night colour	Dark blue
Map Colour	Auto. switching
Statusline left	Remaining travel time
Statusline right	Estimated time of arrival
Route selection (route criterion)	Fastest
Minimise toll roads	Deactivated
Speed correction	100 %

Maintenance and care

Cleaning the remote control and display

Do not use cleaning petrol, spirits or other solvents for cleaning. A damp cloth is best used for cleaning.

Changing batteries for remote control

To replace the batteries in the remote control:

- Open the battery compartment on the back of the remote control.
- Remove the discharged batteries.

 In many countries discharged batteries may not be disposed of with your household waste. Please dispose discharged batteries according to EPA regulations.

 **Pay attention to correct polarity (marked in the compartment). Only use leak-proof batteries. Battery leakage can cause an injury or damage to the remote control or to your car.**

- Close the battery compartment.

 **Never expose the remote control to direct sunlight or extreme heat. The batteries are discharged and the risk of leakage is increased.**

 **If you only use your remote control installed in the holder, it is recommended to remove the batteries from the remote control.**

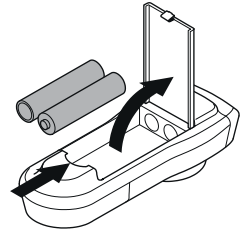

Troubleshooting

There may be times when you suspect that your Audiovox Navigation System is not functioning as you expect it. Before calling for service please read the operating instructions and check the following list. You may find that an apparent malfunction can easily be fixed.

Symptoms	Possible cause / remedy
System does not start, screen is dark	Ignition switched off: <ul style="list-style-type: none"> • Switch on the ignition. Ignition is already switched on, system is in stand-by mode: <ul style="list-style-type: none"> • Press one of the cursor buttons, the OK-button or the MENU-button on the remote control.
The system switches itself off after a period of normal operation.	At extremely high or low temperatures the system is automatically switched off to protect against damage. Operation of the system is resumed as soon as the temperature returns to a normal level.
System does not react to presses of the buttons if remote control is not in its holder.	Batteries are empty. <ul style="list-style-type: none"> • Change the batteries in the remote control or • slide the remote control back into its holder.
System reacts very slowly to presses of the buttons or requires a very long time for calculation.	You are in a very densely digitized area. The system requires more time to read large data quantities.
"Guidance" option cannot be selected in the "Navigation" menu.	<ul style="list-style-type: none"> • Make certain that you entered a destination address.
System plans no route although a destination was entered.	Car is not on a digitized road. <ul style="list-style-type: none"> • Drive in the direction of a digitized road.
Guidance information not audible.	<ul style="list-style-type: none"> • Make sure that "Voice on" is activated in the "Settings" menu (symbol  is not in the display). • Make sure that "Volume" is not set to minimum in the "Settings" menu. If no external speaker is connected: <ul style="list-style-type: none"> • Make sure that the setting for the built-in monitor speaker is not on "Off" and that the "Loudspeaker" option in the monitor set-up menu is also not on "Off".
Some of the items shown in the instruction manual are not visible in the status line.	<ul style="list-style-type: none"> • Activate / deactivate the desired items with options "Statusline left" and "Statusline right" in the "Settings / Screen Settings" menu.

Troubleshooting

Symptoms	Possible cause / remedy
Colour of the satellite symbol on the GPS logo is constantly red.	No satellite reception (e.g. in garages, multi-level car parks or tunnels). <ul style="list-style-type: none"> • Make sure that the GPS antenna is not covered by any objects.
Display shows no "No CD in navigation computer!" or "Incorrect CD in navigation computer!".	Make sure that an appropriate CD is inserted with the label side facing up in the CD player.
CD is ejected by the navigation system without the ▲ button being pressed.	The CD might be dirty. <ul style="list-style-type: none"> • Try to clean the CD with a special CD cleaning fluid.
Current time in the status line is wrong.	Adjust the time zone in the "Settings" menu, "Date / Clock" option.
Address cannot be stored in the address book.	Address book is full. <ul style="list-style-type: none"> • Delete one or more entries that are no longer required.
Guidance is not precise.	An inaccuracy of max. 100 ft is within the tolerance limits. <ul style="list-style-type: none"> • Please contact your authorised Audiovox dealer if greater inaccuracies frequently occur.
Displayed car position does not correspond to actual car position.	Bad GPS reception for an extended period (e.g. as a result of poor reception conditions). The position is automatically corrected when there is sufficient GPS reception. <ul style="list-style-type: none"> • If necessary, wait a few minutes. • Have your installation workshop verify that the installed angle of the navigation computer has been correctly entered in the diagnostic menu.
Guidance information does not correspond with actual traffic situation.	It is possible that the car position calculated by the navigation system is wrong at the moment. The routing may have been changed and does not correspond with the information stored on the map CD.

Specification changes and errors reserved.

Mounting instructions

IMPORTANT NOTES

- ⚠ Installation may only be carried out by trained specialists!**
- ⚠ Observe all quality standards of the automobile industry!**
- ⚠ Fire hazard! When drilling pay attention to the location of cable harnesses, tank and fuel pipes!**
- ⚠ Never drill into car parts which are load bearing or are important for safety reasons!**

When installing components in the interior of the car remember the following:

- ⚠ The driver's field of vision must not be obstructed!**
- ⚠ Increased risk of injury in accidents! Do not mount components in an area where the airbag will inflate or where head or knees could impact in the event of an accident!**
- ⚠ Installation may only be made in vehicles with 12 V board voltage and negative pole on car body. Installation in unsuitable vehicles could result in malfunction, damage or fire!**

Checking the scope of delivery, ill. 1

Before starting installation check scope of delivery.

- 1 Navigation computer with mounting sleeve and 2 mounting hooks
- 2 Power supply cable
- 3 GPS antenna with metal plate and cable

Take safety precautions

- ⚠ Before starting work disconnect the negative car battery terminal! When doing so make sure to observe manufacturer's safety instructions (alarm system, airbag, immobilizer, radio coding, etc.)!**

Mounting instructions

Installing metal sleeve, ill 2 - 3

The computer can be mounted in a DIN radio opening of the vehicle with the supplied metal sleeve.

Please note before mounting, ill. 4:

- To ensure access to the CD opening a free space of at least 130 mm has to be in front of the navigation computer.
- For sufficient air circulation a free space of at least 50 mm has to be behind the navigation computer.
- The navigation computer has to be installed in horizontal position. A deviation of - 10 to + 30 degrees can be adjusted within the diagnosis menu (see "Initial start-up"). Greater deviations can cause malfunctions.
- A stable connection to the car body is necessary for the computer to function correctly!

Insert metal sleeve into the DIN opening and press appropriate tags outwards with a screwdriver. Take care not to damage hidden parts in the dashboard.

Installing GPS antenna, ill. 5 - 6

The GPS antenna  can be mounted in the vehicle interior, for example on the dashboard or on the hatshelf. The antenna must have clear "view" of the sky.

- In vehicles with metallic window tinting the GPS antenna should be mounted outside on the vehicle body, for example on the roof or in the plastic bumper.
- On metal surfaces the antenna can be fixed magnetically. Therefore remove the metal plate from the bottom of the antenna and place the antenna on the cleaned surface.
- When mounting on other surfaces the metal plate has to remain below the antenna. In this case stick install antenna with double-sided adhesive tape.

Note: To ensure perfect function please keep a distance of at least 4 inches to metal parts like window frame.

Installing holder for the remote control (Accessory), ill. 7 - 8

Mounting on angle bracket

Screw holder to angle bracket. Either insert angle bracket into an available slot or screw it in place.

Mounting with adhesive plate

Snap holder onto plastic plate. Remove protective paper from adhesive tape. Stick holder with adhesive plate onto mounting surface and press firmly.

Note: Mounting temperature should be at least 60 degrees Fahrenheit to ensure the full adhesive effect of the tape.

Completing electrical connections, ill. 9

Lay all cables carefully. Refer to the connecting diagram on the fold-out page at the end of this booklet and to the table below.

Power supply cable 2 (ISO connector A):

Pin no.	Cable color	Connection	
A1	black/white	speedometer signal input	●
A2	white/yellow	back-up lights (reversing signal)	●
A3	white/brown	mute signal output (open collector)	○
A4	red	+12V permanent power supply, (via cable fuse 10 A if necessary)	●
A5	white/blue	not used	
A6	grey	switch input low beam (do not connect to dash-board illumination!)	●
A7	violet	+12V switched, (must not be interrupted during engine start)	●
A8	brown	negative battery pole	●

● = connection required

○ = connection optional

⚠ Only connect electrical signals to appropriate terminals in the vehicle.

⚠ In the case of a direct connection to the battery secure the positive connection (red lead) with a 10 A fuse close to the battery (max. 4 - 6 inches).

1. Connect the free cable ends A4, A7 and A8 of the power supply cable 2 to suitable terminals in the vehicle according to the connecting diagram and the table.
2. Do not cut off unused cables! Wind them together and tie them back! They may be used later to install additional features.

Speedometer signal (ISO connector A):

Connect the black/white cable A1 from cable harness to the tapping position of the speedometer signal.

Note: Many cars are supplied with the speedometer signal on one of the car radio connectors. Ask your car dealer for more information.

⚠ Never tap the speedometer signal from the ABS control!

Mounting instructions

Further signals (ISO connector A):

1. Connect the white/yellow cable (A2) to a suitable connecting point of the back up lights (positive pole of the reversing lamp).
2. Connect the grey cable (A6) to a suitable connecting point of the low beam (do not connect to dashboard illumination!).

Installing loudspeaker mute function (optional)

Connect the white/brown cable (A3) to the mute input of the car radio.

Connecting system components (ISO connector B):

Connect the plug of the remote control cable (accessory) to the socket on the signal cable harness (accessory).

Connect the loudspeaker (optional accessory) with the 3.5 mm jack to the 3.5 mm plug of the signal cable harness (accessory).

Mounting the navigation computer

1. Connect the GPS antenna.
2. Connect power supply cable [2](#) to ISO connector A' at the navigation computer.
3. Connect signal cable (accessory) to ISO connector B' at the navigation computer.
4. Connect monitor cable (accessory) to the monitor output of the navigation computer.
5. If you want to connect system extensions, take care to slide all the C plugs together before connecting them to ISO connector C' at the navigation connector.
Green plug C2 (optional): middle part (C2) of ISO connector C2'
Blue plug C3 (optional): right chamber of ISO connector C3'.
6. Screw the rubber buffer onto the rear support stud of the navigation computer and slide the computer into the metal sleeve until it clicks into position.

Caution: First mount the navigation computer firmly, then make the connection to the vehicle's power supply. Otherwise a wrong calibration of the gyro sensor may result.

Initial start-up

1. Reconnect the car battery.
2. Restore perfect functioning of the electrical system (clock, onboard computer, alarm system, airbag, immobilizer, radio coding, etc.).
3. Switch on the ignition.
4. Insert map CD into the navigation computer.
5. Insert batteries (not supplied) in the battery compartment of the remote control (accessory), see user manual of the navigation system.
The remote control works without batteries when placed in its holder.
6. Park the car so that the GPS antenna has free "visual contact" to the sky.
7. Start the engine.
The monitor display appears (user advice).
8. Confirm the user advice by pressing **OK** key on the remote control.
The start menu appears, initialization of the navigation computer then begins (duration between 2 and 10 minutes).

Configuring the system

Adjusting mounting angle

1. Select "System Information" from the "Settings" menu.
2. Select "Diagnosis" from the "System Information" menu. Then enter code number "6330" and confirm.
3. Select "Mounting angle" option and adjust angle corresponding to the mounting situation between - 10 und + 30 degrees.
The system does not distinguish between negative and positive values. Therefore for example set the value to "10" even if the mounting angle is -10 degrees.

Display adjustment 4:3 / 16:9 (factory default)

1. Enter "Diagnosis" menu as described above.
2. Select "Display" option and select desired setting for the pictogram rectification (4:3 or 16:9 display type).

Checking the car functions

 **Only check safety functions when the car is standing still or driving at low speed! Always carry out checks in open areas!**

Check brake system, alarm system, lights, immobilizer, speedometer, trip computer, radio (coding) and hi-fi stereo, clock.

Checking the navigation functions

Check the following functions when the car is stationary:

Remote control

Put remote control in the holder.

The keys on the remote control must light up.

Day time / night time display colours

Switch on low beam.

The monitor must change from day time colors to night time colors.

GPS reception

Select "Map" option from the navigation menu. The map with the calculated car position is displayed. As soon as sufficient GPS reception is guaranteed the color of the GPS symbol changes from red to green.

Calibration

Make a short test drive (approx. 10 minutes) on digitized streets for automatic calibration. Change direction several times.

1. Drive to an intersection:

The distance indicated on the monitor must be correct.

2. Drive a short distance in reverse:

The position indicated on the monitor must display the correct driving direction.

Specification changes and errors reserved.

Indicaciones relativas a las instrucciones de manejo.....	54
¡ATENCIÓN!.....	55
Indicaciones importantes para el uso seguro	55
DIRECTRICES Y RECOMENDACIONES PARA EL MANEJO SEGURO.....	56
INFORMACIONES GENERALES.....	58
¿Cómo funciona el sistema de navegación?.....	59
Observaciones importantes sobre el funcionamiento de su sistema de navegación..	59
MANEJO	64
Elementos de manejo.....	64
Tipos de pantalla de menú	65
Encender/Apagar.....	68
Ajuste de volumen	68
Stand-by	68
Adaptar el sistema de navegación	69
Insertar/cambiar el CD de mapas.....	72
GUÍA A META.....	73
Introducir destino.....	73
Criterios de ruta.....	80
Pantallas de guía a meta.....	81
Mensajes	84
Información de ruta (menú "Info")	86
Recálculo automático de la ruta.....	86
Planificar una ruta alternativa.....	86
Tiempo de viaje y tiempo de llegada calculados.....	87
OTRAS FUNCIONES	88
Directorio (memoria de destinos).....	88
Ordenador de a bordo	90
Menú de emergencia	91
INFORMACIONES ADICIONALES	92
Símbolos del mapa	92
Ajustes previos.....	93
MANTENIMIENTO Y CUIDADOS	94
Limpieza del mando a distancia y el display.....	94
Cambio de pilas del mando a distancia	94
FALLOS Y POSIBLE SOLUCIÓN.....	95
INSTRUCCIONES DE MONTAJE.....	97
NOTAS IMPORTANTES	97
Alcance del suministro, fig. 1.....	97
Medidas de seguridad:.....	97
Instalación del bastidor de montaje, Figs. 2-3	98
Montaje de la antena GPS, Figs. 6-7.....	98
Montaje del soporte del telemando (accesorio), Figs. 8-9.....	98
Conexiones eléctricas, Fig. 10	99
Montaje del ordenador.....	100
Primera puesta en marcha	101
Adaptar el sistema.....	101
Compruebe las funciones del vehículo	102

Indicaciones relativas a las instrucciones de manejo

En estas instrucciones se emplean los siguientes signos como ayudas a la lectura:

- Un guión delante del texto le indica que debe usted hacer algo.
- Un punto delante del texto muestra una enumeración.

 La "i" indica una información adicional útil.

 **Con este símbolo se caracterizan las indicaciones de seguridad o de advertencia. Las indicaciones de seguridad o de advertencia contienen información muy importante para la utilización segura del equipo. Si no se tienen en cuenta estas indicaciones pueden existir riesgos de daños materiales o peligro para la vida o integridad física. Por ello deben tenerse especialmente en cuenta.**

¡ATENCIÓN!

Indicaciones importantes para el uso seguro

- ⚠** La utilización del sistema de navegación no exime en ningún caso de la responsabilidad propia del conductor. Hay que tener siempre en cuenta las normas de tráfico aplicables en cada momento. Observe en todo momento las condiciones actuales del tráfico.
- ⚠** Las normas de tráfico siempre tienen preferencia sobre las indicaciones del sistema de navegación cuando las condiciones del tráfico en ese momento se contradigan con las indicaciones del sistema de navegación.
- ⚠** Durante el recorrido, el mando a distancia debe permanecer siempre en el soporte.
- ⚠** Por motivos de seguridad, la introducción de datos en el sistema de navegación debe realizarse antes de iniciar la marcha, y en cualquier caso siempre con el vehículo parado.
- ⚠** En algunas zonas determinadas no se han incluido calles de dirección prohibida, prohibiciones de giro y prohibiciones de circulación (por ejemplo, zonas peatonales). En estas zonas, el sistema de navegación proporciona un aviso de advertencia. En esas zonas debe prestarse especial atención a las calles de dirección prohibida, a las prohibiciones de giro y de paso.

Directrices y recomendaciones para el manejo seguro

Le rogamos se asegure de que todos los usuarios de su sistema multimedia tengan acceso a estas instrucciones y lean atentamente las directrices y recomendaciones sobre el uso del sistema antes de utilizarlo por primera vez.

⚠ Mire la pantalla sólo cuando sea posible hacerlo sin peligro. Si debe Ud. mirar la pantalla de forma prolongada, detenga el vehículo en un lugar apropiado.

⚠ Si su monitor va montado en un soporte flexible, oriéntelo de forma que pueda mirar con rapidez y facilidad a la pantalla, evitando reflejos y deslumbramientos. Detenga el vehículo en un lugar adecuado antes de realizar ajustes en el monitor.

⚠ Si su monitor va montado en un soporte rígido, compruebe si el vendedor lo ha montado de acuerdo con las recomendaciones anteriores. El monitor no debe montarse en lugares que obstaculicen la visión de objetos necesarios para el manejo seguro del vehículo (p.ej. la carretera, los espejos, los instrumentos o el entorno del vehículo). Además, el monitor no debe montarse en la zona de despliegue del airbag.

⚠ Le recomendamos que los ajustes y la introducción de nuevas metas sólo se realicen con el vehículo parado, o por parte del acompañante.

⚠ Las indicaciones de guía a la meta proporcionadas por el sistema de navegación constituyen meras propuestas. El conductor es el responsable último de la conducción segura del vehículo, por lo que debería comprobar siempre si resulta seguro seguir las instrucciones. Las reglas de tráfico siempre tienen preferencia ante las indicaciones dadas por el sistema de navegación, cuando las situaciones de tráfico momentáneas se contradigan con las indicaciones del sistema.

Si decide usted no seguir la ruta propuesta, el sistema de navegación calculará automáticamente una nueva y proporcionará nuevas indicaciones de guía a la meta (función de recálculo automático de ruta)

⚠ Los valores de velocidad actual, tiempo de viaje y distancia recorrida indicados en el menú "Ordenador de a bordo" del sistema se obtienen mediante cálculos. La precisión no puede garantizarse en todos los casos.

- ⚠** En algunas zonas determinadas no se han incluido calles de sentido único, prohibiciones de giro y zonas de prohibición de tráfico (por ejemplo, zonas peatonales). En estas zonas, el sistema de navegación emite un aviso de advertencia. Aquí deberá prestarse especial atención a las calles de dirección prohibida, a las prohibiciones de giro y de paso.
- ⚠** El sistema no tiene en cuenta la seguridad relativa de las rutas propuestas. En las rutas propuestas no se tienen en cuenta los cortes de carretera, obras, limitaciones de altura o peso, condiciones meteorológicas o de tráfico y otras influencias sobre la seguridad o tiempo de recorrido. Utilice su propio criterio para decidir si las rutas propuestas son adecuadas. Utilice la función “ruta alternativa” para obtener una propuesta de ruta mejor, o emprenda simplemente el camino preferido por usted y deje que el recálculo automático de ruta planifique la nueva ruta.
- ⚠** Si está buscando ayuda en caso de emergencia (policía, bomberos, etc.), no recurra únicamente al sistema de navegación. No puede garantizarse que todos los servicios de emergencia de las proximidades estén almacenados en la base de datos del CD. Actúe según su propio criterio y sus posibilidades de obtener ayuda en una situación semejante.
- ⚠** Puede usted equipar el mando a distancia con pilas (no incluidas). En ese caso, no exponga el mando a distancia a la radiación solar directa. (Las pilas se descargan a altas temperaturas y existe el riesgo de derrames).

Informaciones generales

Con el sistema multimedia VDO Dayton ha adquirido Ud. una poderosa herramienta para apoyar al conductor en el tráfico diario. La planificación automática de las rutas y la guía al destino, les permite una mejor concentración en el tráfico cotidiano, cada vez más denso – sobre todo en aglomeraciones urbanas –. Quedan por tanto relegados al olvido los mapas de carreteras y ciudades convencionales. Usted introduce el destino deseado antes de comenzar el trayecto, activando “Guía meta” y de todo lo demás se encarga el sistema.

El sistema de navegación le da instrucciones de guiado en forma acústica y visual. Mediante unas pocas manipulaciones y una estructura simple de los menús, el manejo de este sistema resulta bastante fácil.

Observaciones

Después del transporte del vehículo en un tren o un transbordador (ferry), el sistema de navegación puede necesitar algunos minutos para determinar la posición exacta. Después de haber desembornado la batería del vehículo pueden ser necesarios hasta 15 minutos para lograr la orientación exacta. Para ello, el vehículo se tiene que encontrar al aire libre y el sistema tiene que estar conectado, a fin de poder recibir las señales de los satélites GPS.

En las autopistas, los datos de distancia a las salidas indicados por el sistema difieren de los que figuran en los carteles. Los carteles de las autopistas se refieren al comienzo de la salida, mientras que el sistema de navegación siempre indica la distancia hasta el final del carril de deceleración. Esto corresponde al punto en que los carriles se bifurcan (separan).

¿Cómo funciona el sistema de navegación?

Localización de la posición del vehículo

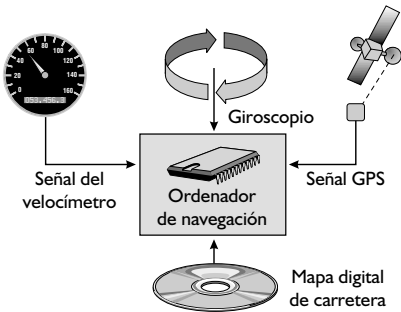

El sistema de navegación detecta la posición y los movimientos del vehículo mediante sensores. La distancia recorrida se determina mediante una señal velocimétrica electrónica, y los giros en las curvas mediante un giroscopio inercial.

Sin embargo, la información de estos sensores no es siempre exacta. Fisuras en las ruedas, cambios en la presión de aire de los neumáticos como consecuencia de los cambios de temperatura, etc. originan modificaciones en los valores de los sensores.

Comparando las señales con el mapa digital es posible corregir por tiempo limitado (durante unos minutos) las inexactitudes de los sensores. Para la corrección de los datos durante un tiempo más prolongado se precisará la señal de los satélites GPS.

GPS (Global Positioning System)

El sistema GPS se basa en la recepción de señales de navegación de los satélites GPS (27 en la actualidad), que orbitan la tierra a una altitud de 21.000 km realizando una órbita completa en unas 12 horas.

Al menos hay que recibir 4 satélites para poder determinar la posición tridimensional, es decir, en longitud, latitud y altitud.

De esta forma se obtiene una precisión de 30 a 100 m. Si sólo se reciben tres satélites, sólo es posible determinar la posición bidimensional, esto es, sin determinación de altitud. Esto reduce la precisión de la posición calculada.

El receptor GPS integrado en el sistema puede recibir hasta 8 satélites simultáneamente.

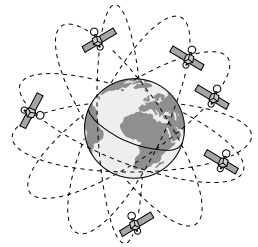

Observaciones importantes sobre el funcionamiento de su sistema de navegación

En principio, el sistema también funciona aunque la recepción GPS sea mala; sin embargo, en caso de recepción GPS mala o defectuosa puede reducirse la precisión de la determinación de posición o pueden aparecer fallos en la misma que den lugar a indicaciones de posición erróneas.

Comportamiento de arranque

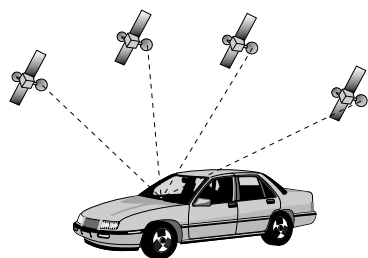

Cuando el vehículo esté aparcado durante un largo tiempo, los satélites se seguirán moviendo en su órbita. Esto puede hacer que al volver a conectar el encendido pasen algunos minutos hasta que pueda recibirse y evaluarse la señal de un número suficiente de satélites.

Durante el procedimiento de arranque, puede ocurrir que el sistema de navegación comunique: "Usted está abandonando la zona digitalizada". El sistema de navegación supone que el vehículo se encuentra en una calle no digitalizada. Si en esa zona se encuentran localizadas otras calles, el sistema puede transmitir mensajes inapropiados. El sistema de navegación supone que el vehículo se encuentra en otra calle.

 La recepción suficiente (posición tridimensional) se reconoce por el símbolo de satélite de color verde en el display. El número de satélites recibidos se indica en forma de estrellas amarillas en el símbolo GPS. Si la señal de GPS no es suficiente, el símbolo de satélite permanece en color rojo.

Por esta razón, el funcionamiento del sistema de navegación se puede ver limitado temporalmente después de una larga parada del vehículo. En cuanto la recepción de GPS vuelva a ser suficiente, el sistema de navegación comenzará a funcionar de forma fiable.

Recepción de GPS limitada

Cuando tras varios kilómetros de trayecto se hayan producido interrupciones o interferencias en la recepción de las señales GPS, pueden aparecer fallos de funcionamiento o mensajes inapropiados.

Pueden existir interrupciones o interferencias en la recepción de las señales GPS:

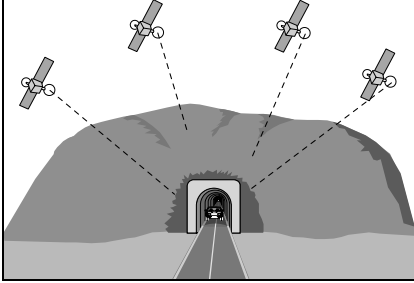

En garajes, túneles o debajo de puentes

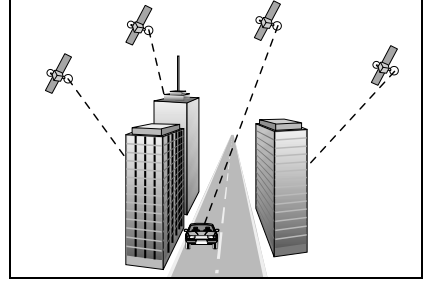

Entre edificios altos

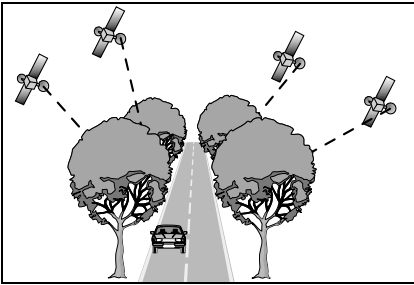

En bosques o alamedas

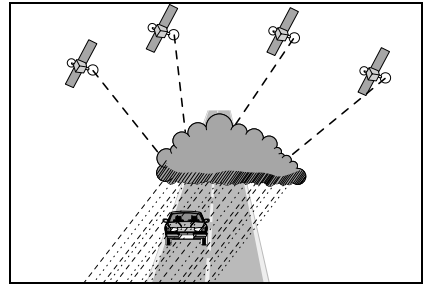

En caso de precipitaciones intensas o tormentas

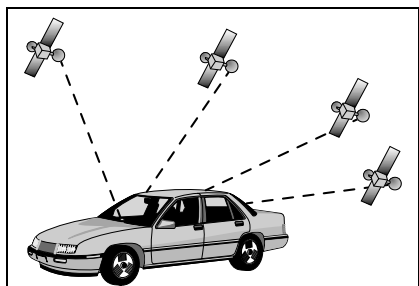

En caso de que los satélites se encuentren en una configuración inadecuada para la situación de montaje de la antena GPS.*

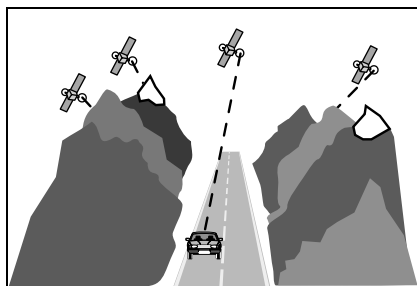

En valles entre montañas

* En tal caso, la recepción puede presentar fallos a lo largo de un periodo prolongado..

Con una antena GPS bien instalada se debería disponer de una recepción suficiente durante un 95% del trayecto. Si la recepción presenta fallos con una frecuencia claramente mayor, podría deberse a una mala instalación de la antena GPS. En estos casos diríjense al taller responsable de la instalación.

 El sistema de navegación puede compensar durante algunos minutos o kilómetros los problemas de recepción del GPS, sin que por ello se origine una limitación en el funcionamiento.

Para evitar problemas o fallos de funcionamiento del sistema, la antena GPS no puede quedar cubierta por objetos o pegatinas colocadas en las lunas del vehículo en la zona de la antena GPS.

El mapa digital de carreteras

Para poder planificar una ruta a una dirección de destino, el sistema de navegación no sólo necesita la posición actual del vehículo, sino también un mapa digital de carreteras donde están almacenadas la dirección de destino y las carreteras y calles que llevan a dicha dirección. Este mapa digital de carreteras se encuentra en el CD de mapas que debe introducir en el ordenador de navegación.

En el CD de mapas, la red de carreteras está representada como un modelo de líneas; es decir, incluso los cruces de gran tamaño sólo tienen un punto central hacia el que convergen todas las carreteras en forma de línea. Por ello, el sistema de navegación proporciona la distancia al punto de giro como distancia al punto central del cruce.

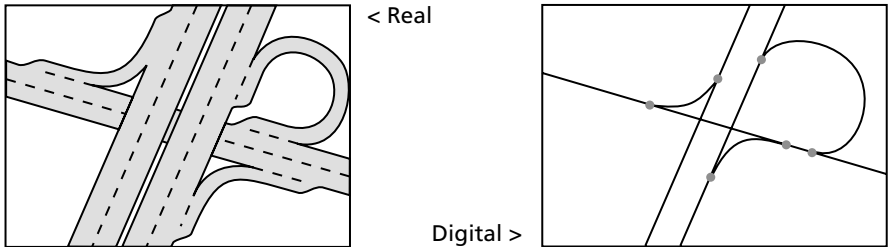

Zonas con información de calles limitada

En algunas zonas, el CD de mapas no incluye todas las informaciones sobre una carretera o calle. Por ejemplo, pueden faltar prohibiciones de giro, indicaciones sobre dirección prohibida o paso prohibido en zonas peatonales. Al entrar en una de estas zonas, el sistema de navegación mostrará un aviso de advertencia.



⚠ Las normas locales de tráfico siempre tienen preferencia sobre las instrucciones que dé el sistema de navegación. Respete en todo caso las señales de tráfico y el código de la circulación.

Actualización de los CD de mapas

Se calcula que cada año las características de la red de carreteras cambian entre un 10 y un 15%. Debido a esta modificación constante de las rutas (nuevas carreteras, limitación del tráfico, etc.) no puede lograrse una coincidencia total del mapa de carreteras digital con las condiciones de tráfico existentes. Le recomendamos que para la navegación utilice siempre la edición más reciente del CD de mapas.

Manejo

Todos los ajustes que realice Ud. en el sistema se mantendrán después de desconectarlo.

Elementos de manejo

En la página 3 se muestran los elementos de manejo del sistema multimedia. Los elementos de manejo tienen la siguiente función:

Mando a distancia (accesorio)



ALT-R: Planificar ruta alternativa

REP: Acceder a la indicación acústica actual de guía a meta



Teclas de cursor y tecla **OK**/confirmación



Ajustar el volumen de los mensajes acústicos

Acceder al menú principal



Cambiar las indicaciones de guía a la meta que aparecen en la pantalla, o alternar entre menús e indicaciones de guía a meta (sólo en los menús existentes)

Para retirar el mando a distancia, pulse las dos teclas laterales del soporte.

⚠ Para su almacenamiento, y **antes de iniciar un recorrido, introducir el mando a distancia en el soporte** hasta que encaje.

Las teclas del mando a distancia se iluminan brevemente cuando son activadas. Cuando se halla en su soporte, el mando a distancia siempre está iluminado si el encendido está conectado.

i Es necesario cambiar las pilas del mando a distancia si lo utiliza fuera de su soporte y el sistema de navegación ya no reacciona al pulsar las teclas, o si aparece el símbolo de pila  en la línea de estado de la pantalla (en el borde inferior de ésta).

Para poder seguir manejando el sistema, introduzca el mando en el soporte, donde no son necesarias las pilas internas.

Cambio de pilas: véase “Cambio de pilas del mando a distancia” en página 94.

Ordenador de navegación



Tecla de expulsión de CD

Tipos de pantalla de menú

En la mayoría de los casos, el manejo del sistema depende del tipo de indicación. Las siguientes explicaciones deberían servirle para desplazarse por los distintos menús sin necesidad de descripciones adicionales.

Pantalla de menú



En los menús (caracterizados por un título en un campo ovalado en el borde superior de la pantalla), las diversas funciones se representan como teclas rectangulares con un texto. La posición actual del cursor se marca en rojo.

- ❶ Título del menú
- ❷ Función seleccionada (posición del cursor)
- ❸ Tecla con función seleccionable; las funciones no seleccionables se representan como teclas en color de fondo y letras grises o no se representan en absoluto
- ❹ Línea de estado; informaciones indicadas: véase "Función "Configur. pantalla"" en página 70

Menú secundario



Tras seleccionar una función, puede aparecer un menú secundario en forma de rectángulo con varias opciones adicionales, de las que debe seleccionarse una.

Para activar una opción o función determinada:

- Desplace el cursor con las teclas de dirección hasta la opción o función deseada.
- Para confirmar, pulse la tecla **OK**.

Estas dos acciones se describen en las siguientes páginas de estas instrucciones como “selección” de una opción o función.

 Pulsando la tecla de cursor ◀ es posible cerrar nuevamente el menú secundario sin haber elegido una opción o función (retorno).

Lista de funciones (Menú desplegable)

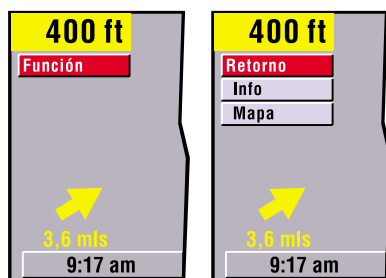

p. ej., en indicaciones de mapas aparece “Función” como tecla roja en la pantalla. Al pulsar la tecla **OK**- se muestran las funciones seleccionables.

Si no se selecciona una función, la lista de funciones se cierra automáticamente al cabo de unos segundos.

Pantalla de listas



Cuando existen distintas posibilidades de elección, aparece una lista a la derecha del display. Si no hay sitio para todos los elementos de la lista, puede avanzarse con el cursor, por ejemplo manteniendo pulsada la tecla del cursor ▼ en el extremo inferior de la lista.

Para avanzar hacia arriba, siga pulsando la tecla de cursor ▲ después de llegar a "Retorno".

Si existen indicaciones adicionales para un elemento de la lista, aparecerá "->" a la derecha del elemento. Para ver esas informaciones:

— Pulse la tecla de cursor ►.

Pulsando la tecla de cursor ◀ o seleccionando la opción "retorno", se vuelve al menú anterior sin seleccionar ningún elemento de la lista.

Introducción de datos a través del "teclado"



Para introducir datos aparece un "teclado".

Para introducir un carácter determinado, mueva el cursor hasta el carácter en cuestión y pulse seguidamente la tecla **OK**.

Los caracteres introducidos se comparan con los datos del CD. No pueden seleccionarse secuencias de caracteres que no corresponden a un nombre.

Si para la secuencia ya introducida sólo existen determinados datos en el CD, los caracteres se completan automáticamente.

Si existen varios datos en el CD con el mismo nombre, pueden seleccionarse los datos deseados mediante la función "Lista" y las informaciones adicionales mostradas.

Mediante la función "Lista" puede accederse en todo momento a la lista de todos los nombres adecuados; debe tenerse en cuenta que dependiendo del número de entradas posibles el proceso puede durar algunos segundos. Por eso, es conveniente proporcionar antes los datos más concretos posibles a través del "teclado".

Encender/Apagar

El sistema multimedia se enciende y se apaga junto con el encendido del vehículo. Si el sistema no se ha puesto en modo Stand-by antes de apagarlo, inicialmente aparece una pantalla de portada. A continuación se muestra una indicación sobre el manejo del sistema.

— Confirme dicha indicación pulsando la tecla **OK**.

Al cabo de unos segundos, el sistema queda inicializado y es posible seleccionar las distintas funciones.

Ajuste de volumen

— Pulse las teclas **+** o **-** del mando a distancia para modificar el volumen de las indicaciones acústicas (véase también la opción "GALA" en la sección "Función "Volumen"" en página 72).

Escuchará "más alto" o "más bajo" con el volumen actual.

 Este ajuste afecta tanto al volumen del altavoz externo (si existe) como al del altavoz integrado en el monitor.

Stand-by

Si no necesita visualizar el mapa ni las indicaciones visuales de dirección, puede desconectarlos.

— Seleccione la opción "Stand-by" en el menú principal.

El display se desconecta; sin embargo, seguirán produciéndose los avisos acústicos (p.ej. las indicaciones de guía a la meta si ésta se ha activado previamente).

Para volver a conectar el display (anular el modo Stand-by), pulse una de las teclas de cursor **◀**, **▶**, **▲**, **▼** o la tecla **OK** en el mando a distancia.

 Si el sistema se desconecta en modo Stand-by, permanecerá en dicho modo cuando se vuelva a conectar el encendido.

Adaptar el sistema de navegación

Para adaptar el sistema de navegación a sus deseos personales, puede Ud. modificar muchos ajustes. En el menú "Config. del sistema" están a su disposición las siguientes funciones:

- Idioma
- Selección de ruta
- Configur. pantalla
- Informac. sistema
- Módulo antirrobo
- Info. tráfico
- Unidades de medida
- Fecha / Hora
- Volumen

El acceso al menú se realiza desde el "menú principal" seleccionando la opción "Ajustes".

 Los ajustes que realice Ud. en el sistema se mantendrán después de desconectarlo.

Función "Idioma"

Selección del idioma para los mensajes acústicos y los textos de los menús del display: véase "Selección del idioma" en página 72.

Función "Selección de ruta"

Selección del criterio de planificación de ruta: véase "Criterios de ruta" en página 80.

Función "Configur. pantalla"

Aquí puede Ud. elegir distintas combinaciones de colores para la visualización en la pantalla y configurar las informaciones de la línea de estado.

En el menú "Configur. pantalla" puede Ud. seleccionar las siguientes funciones:

- "Color de día":
Para seleccionar una combinación de colores para la visualización en pantalla con luz diurna (la selección se activa cuando no estén encendidas las luces del vehículo).
Con luz diurna intensa se obtiene un contraste óptimo con las opciones azul, rojo y verde.
- "Color de noche":
Para seleccionar una combinación de colores para la visualización en pantalla durante la noche (la selección se activa cuando están encendidas las luces del vehículo).
De noche resultan óptimas las opciones azul oscuro, rojo oscuro y verde oscuro.
- "Color de mapa":
Para controlar el cambio entre las combinaciones seleccionadas para "Color de noche" y "Color de día":
 - Comutación automática: Cambio automático de los colores seleccionados; la pantalla utiliza la combinación "Color de noche" cuando se encienden las luces del vehículo.
 - Siempre color día: Se utiliza siempre la combinación "Color de día"
 - Siempre color noche: Se utiliza siempre la combinación "Color de noche"
- "Línea estado izq." o "Línea estado der.":
Para seleccionar la información que debe visualizarse en la correspondiente esquina inferior de la pantalla:
 - Ninguna indicación: No se visualiza nada
 - Hora: Se visualiza la hora actual
 - Fecha: Se visualiza la fecha actual
 - Tiempo de viaje restante: El tiempo que según los cálculos queda hasta la llegada al siguiente punto de recorrido o al destino (si no se han introducido puntos de recorrido)
 - Tiempo de llegada esperada: La hora estimada de llegada al siguiente punto de recorrido o al destino.

 Para el tiempo de viaje restante y el tiempo de llegada esperada, el sistema de navegación parte de una velocidad media de marcha. En caso necesario puede Ud. ajustar esa velocidad a su velocidad media real con la opción "Información del sistema" / "Correcc. velocidad".

Función “Información del sistema”

El menú “Información del sistema” incluye las siguientes opciones:

- “Diagnóstico”: Para el análisis de problemas de hardware y software (protegido por código – sólo para el personal de mantenimiento autorizado).
- “Ajustes previos”: Devolver los ajustes del menú “Config. del sistema” a los valores de fábrica; véase “Ajustes previos” en página 93.
- “Configuración”: Informaciones sobre el software y el hardware (para el servicio técnico).
- “Correcc. velocidad”: Modificación relativa del valor de velocidad media para todos los tipos de carretera (influye sobre el cálculo del tiempo de viaje restante y el tiempo de llegada esperada; véase también “Adaptación de la velocidad media” en página 87.

Función “Unidades de medida”

Selección de las unidades de medida con que se indican las distancias y velocidades.

Pueden seleccionarse las siguientes opciones:

- km / m: Indicación en kilómetros y metros
- miles / yard: Indicación en millas y yardas
- miles / feet: Indicación en millas y pies

Función “Fecha / Hora”

El menú “Fecha / Hora” sirve para ajustar el formato de fecha y hora así como el huso horario (“Z. horario”).

- Formato de tiempo: Puede elegirse el formato de 12 o de 24 horas.
- Zona horario: Primero, pulse la tecla **OK**. A continuación, seleccione con las teclas de cursor ◀ o ▼ (-0:30) y ▶ o ▲ (+0:30) la diferencia entre la hora local y la hora universal (UTC) recibidapor el sistema de navegación a través del GPS.

Zona horario:	Horario de invierno	Horario de verano
EST	- 5.0	- 4.0
CST	- 6.0	- 5.0
MST	- 7.0	- 6.0
PST	- 8.0	- 7.0

- Formato de fecha: Pueden seleccionarse los formatos de visualización “Día . Mes . Año” o “Mes / Día / Año”.

Función “Volumen”

En el menú “Control del volumen” puede Ud. seleccionar las siguientes opciones:

- **GALA:** (**GALA** = “Elevación del volumen dependiente de la velocidad”) Para seleccionar una curva de regulación para la elevación del volumen dependiente de la velocidad (opciones “Volumen +” hasta “Volumen ++++”). Para compensar los ruidos del entorno, el volumen se eleva en función de la velocidad del vehículo. Pruebe diferentes opciones para descubrir la curva GALA más apropiada para su vehículo. Con la opción “GALA des”, la elevación de volumen queda desactivada.
- **Mensajes acústicos:** Para activar o desactivar los mensajes acústicos. Si los mensajes acústicos están desactivados, aparece el símbolo  en la línea de estado.
- **Volumen:** Volumen de las indicaciones de guía a meta. Ajuste el volumen deseado con las teclas de cursor ◀ / ▶. Al realizar cambios, escuchará el aviso “más alto” o “más bajo” con el volumen elegido. Para guardar el ajuste, pulse la tecla **OK**.

Selección del idioma

Seleccione “Idioma” en el menú “Config. del sistema”.

Seleccione uno de los dos idiomas cargados en el sistema:

- Inglés estadounidense
- Español

Insertar/cambiar el CD de mapas

— Si luce el piloto rojo de conexión (es decir, con el encendido conectado), pulse una vez la tecla de expulsión ▲ del ordenador de navegación.

— Si no luce el piloto rojo de conexión, pulse la tecla de expulsión ▲ dos veces.

El CD insertado en el sistema será expulsado.

— Retire el CD e introduzca con cuidado el nuevo CD de mapas con el rótulo hacia arriba dentro del lector de CD.

 Después de cambiar el CD de mapas, el sistema necesita algunos segundos para inicializarse.

Guía a meta

Introducir destino

Antes de activar la guía a meta debe introducirse un destino.

Existen las siguientes posibilidades de introducir un destino:

- Introducción directa (en su caso, con visualización de lista)
- Transferencia desde el directorio
- Selección de un destino especial del CD de mapas (hoteles, etc.)
- A través del mapa de introducción de destino

En el caso de la introducción directa de destino, se dispone como medios auxiliares de la visualización de lista y del mapa de introducción de destino (véanse secciones siguientes).

Introducción directa

— Seleccione la opción “Navegación” en el menú principal.

Se mostrará el menú “Navegación”.

— Con ayuda del teclado, introduzca los datos de la dirección de destino correspondientes a “País”, “Ciudad”, “Calle” y “Dest. esp. / cruce” y, en su caso, “Nº” (sólo si existen los correspondientes datos para la calle introducida).

 Para introducir un espacio en blanco, seleccione “Vacío”. Con “Cancelar” se borra el último dato introducido.

— Si desea guardar en el directorio la dirección de destino introducida, seleccione primero la función “Directorio”, y después la correspondiente categoría del directorio en el menú secundario que aparece.

 Para introducir el destino basta indicar el nombre de la ciudad. En ese caso, el sistema de navegación le llevará hasta el límite de la ciudad.

— Seleccione “Guía meta” para calcular una ruta hasta la dirección de destino indicada.

Véase además “Pantallas de guía a meta” en página 81.

Visualización de lista

En la introducción directa (véase más arriba), la opción “Lista” del teclado permite consultar las entradas del CD que coinciden con los caracteres ya introducidos.

 Si antes no se introduce una letra, la lista empezará con la primera entrada por orden alfabético.

Puede escogerse de la lista el elemento deseado.

Seleccionando “Retorno” en la lista o pulsando la tecla de cursor ◀ se sale de la visualización de lista sin seleccionar ningún elemento de la misma.

Mapa de introducción de destino

También es posible introducir un destino con ayuda del mapa.

- Si el destino no se encuentra en las proximidades de la ubicación del vehículo, introduzca previamente el lugar de destino con el teclado del modo más preciso posible.
- Seleccione la opción “Mapa destino” en el menú “Navegación”.

El mapa de introducción de destinos también puede activarse pulsando una tecla de cursor en la indicación de mapa de la guía a meta.

Aparecerá el mapa de introducción de destinos con un punto de mira. Si no se han introducido datos de destino, el punto de mira estará situado en la posición actual del vehículo.

El punto de mira puede moverse mediante las teclas de cursor.

 Según el ajuste de la función “Scrolling” de la lista de funciones de la indicación de mapa (véase también pág. 82), la visualización en pantalla se producirá de forma diferente. Con el ajuste “ Scrolling” (Scrolling activado), el cursor siempre permanece en el centro de la pantalla, mientras que el mapa se desplaza correspondientemente. Con el ajuste “ Scrolling” (Scrolling desactivado), el cursor se desplaza, y al llegar al borde del mapa cambia la sección de mapa visualizada.

Con la función “Escala” de la lista de funciones se puede modificar la escala del mapa. Para ello, seleccionar la escala del mapa con las teclas de cursor ▲ ó ▼ y confirmar con la tecla **OK**.

 Pulsando la tecla ◀ puede cerrarse la lista de funciones en cualquier momento.

Consejo:

Comience seleccionando una escala grande para determinar el destino a grandes rasgos. A continuación, elija una escala menor para marcar su destino con precisión mediante el punto de mira.

 También pueden seleccionarse destinos en zonas no digitalizadas. Si el destino se encuentra junto a una autopista, asegúrese de que el sentido de circulación sea el correcto.

Para almacenar la posición elegida como dirección de destino:

- Abra la lista de funciones pulsando la tecla **OK**.
- Seleccione la función “Almac. dest.”.
- Seleccione “Guía meta” en el menú “Navegación” para calcular una ruta hasta la dirección de destino indicada.

Véase además “Pantallas de guía a meta” en página 81.

Transferencia desde el directorio / memoria de destinos

Si la dirección de destino ya se encuentra en el directorio o es uno de los 10 últimos destinos introducidos, es posible seleccionarla de forma fácil como nueva dirección de destino.

- Seleccione la opción "Directorio" en el menú "Navegación".
- En el menú secundario que aparece, seleccione la función "Cargar dirección".
- En el siguiente menú secundario, seleccione la correspondiente categoría del directorio ("Particular" o "Trabajo" o acceda a los últimos 10 destinos con "Destin. precedente").
- Seleccione uno de los elementos de la lista que aparece.

 Si la lista está vacía no se visualizará.

Seleccionando "Retorno" en la lista o pulsando la tecla de cursor ◀ se sale de la visualización de lista sin seleccionar ningún elemento de la misma.

- Después de aceptar una dirección de destino, seleccione "Guía meta" para calcular una ruta hasta la dirección de destino indicada.

Véase además "Pantallas de guía a meta" en página 81.

 Las entradas del directorio también pueden cargarse como direcciones de destino en el menú "Directorio" mediante la función "Cargar dirección". A continuación, seleccione "Guía meta" para calcular una ruta hasta la dirección de destino cargada.

Destinos especiales

Los destinos especiales son destinos o instalaciones cuya dirección exacta puede Ud. desconocer en muchos casos (p. ej. gasolineras, talleres, hospitales, aeropuertos, etc.).

Los destinos especiales pueden elegirse en las siguientes listas:

- En las proximidades: Destinos especiales próximos a la ubicación actual del vehículo
- En el destino: Destinos próximos a la dirección de destino ya introducida
- Destinos nacionales: Instalaciones / destinos de importancia suprarregional o nacional
- En punto de etapa:* Destinos especiales próximos a los puntos de etapa

* Función disponible sólo en caso de que existan puntos de etapa (o de recorrido) memorizados.

Para elegir un destino especial para la guía a meta:

- En el menú "Navegación", seleccione la opción "Dest. esp. / cruce:".
- Seleccione la lista de destinos especiales correspondiente (véase más arriba).

 La lista "En el destino" no puede seleccionarse hasta que no se haya introducido una dirección de destino válida.

Se mostrará una lista de categorías de los destinos especiales.

- Seleccione la categoría deseada (p. ej. gasolinera, hotel, etc.).
- Si en la base de datos existe un gran número de destinos especiales disponibles, aparecerá el teclado. En ese caso, introduzca el nombre de la instalación deseada o seleccione "Lista".
- Seleccione de la lista la instalación deseada.

 La disponibilidad de destinos especiales depende del CD de mapas utilizado. En los CD de mapas con informaciones adicionales (guías de viaje) sobre destinos especiales, en la línea "Retorno" de la lista visualizada se indica adicionalmente una "i".

Si existen informaciones adicionales sobre las instalaciones de la lista, esto se indica mediante una letra específica del proveedor (p. ej. "v" para Varta).

- Pulse la tecla de cursor ► para visualizar la información adicional.

Con las teclas de cursor ▼ y ▲ puede seleccionar la zona de imagen mostrada.

Si existen referencias a otras informaciones (texto en amarillo), la referencia deseada puede marcarse mediante las teclas de cursor ◀ o ▶ (la referencia marcada se visualiza con letras amarillas sobre fondo negro; la marca se desplaza con la zona de la imagen).

Después de pulsar la tecla **OK** se muestra una lista con las siguientes funciones:

- Retorno Ir a la lista de destinos especiales
- Activar Ir a la página de información de la referencia anteriormente marcada, o adoptar la instalación marcada (nombre y dirección) como dirección de destino (volviendo al menú "Navegación")
- Anterior* Mostrar la página anterior
- Siguiente* Mostrar la página siguiente
- Historial* Seleccionar página a través de una lista de las páginas ya visualizadas.

* La función sólo está disponible en los CD de mapas correspondientes (p. ej. Varta etc.)

 Al cabo de algunos segundos sin seleccionar ninguna función, la lista de funciones se cierra automáticamente.

- Mover el cursor hasta el nombre/dirección de la instalación deseada.
- Pulsar la tecla **OK** para abrir la lista de funciones.
- Seleccionar la función "Activar".

 Si no existe información adicional, sólo hay que seleccionar el elemento de la lista de instalaciones de la categoría elegida.

El destino especial seleccionado pasa a ser la dirección de destino actual; si se hubiera introducido otro destino anteriormente, éste será borrado.

Los destinos especiales que sólo quieran introducirse como destino intermedio (p. ej. una gasolinera de camino hacia el destino final) deberán introducirse como puntos de recorrido.

Puntos de recorrido (destinos intermedios)

Si de camino a la dirección de destino introducida desea pasar por otros lugares, puede usted memorizar esos puntos de recorrido. En ese caso, el sistema de navegación planifica la ruta de modo que se pase sucesivamente por todos los puntos de recorrido antes de llegar a la dirección de destino.

Una vez pasado un punto de recorrido, éste se borra automáticamente de la lista de etapas.

 Es posible almacenar un máximo de 10 puntos de recorrido.

— Seleccione la opción “Etapa” en el menú “Navegación”.

Aparece el menú “Etapa” y se dispone de las siguientes funciones:

- Almac. pto. recorr.: Adoptar la dirección introducida como siguiente etapa (punto de recorrido) en la memoria o en la lista
- Cargar dirección: Seleccionar como punto de recorrido una dirección del directorio (Función análoga a la descrita en “Transferencia desde el directorio / memoria de destinos”)
- Mapa destino: Introducir el punto de recorrido con ayuda del mapa de introducción de destinos (Para la introducción, véanse las secciones “Mapa de introducción de destinos” e “Indicación de mapa”; la etapa introducida pasa a ser el último punto de recorrido de la lista)
- Borr. pto. recorr.: Borrar un punto de recorrido de la lista de etapas
- Indic. pto. recorr.: Mostrar la lista de los puntos de recorrido
- Retorno: Volver al menú “Navegación”

Los puntos de recorrido pueden introducirse igual que las direcciones de destino (véanse las secciones anteriores).

Para almacenar en la memoria el punto de destino introducido:

— Seleccione la función “Almac. pto. recorr.”.

 Si ya existen 10 puntos de recorrido (etapas) en la memoria, aparecerá la indicación de que es imposible almacenar más puntos de recorrido.

— Pulse la tecla **OK**.

Si desea introducir un nuevo punto de recorrido, tendrá que borrar antes un punto de recorrido almacenado previamente.

Para borrar puntos de recorrido:

— Seleccione "Borr. pto. recorr."

Se mostrará la lista de puntos de recorrido memorizados.

— Seleccione el punto de recorrido que desea borrar.

— Pulse la tecla **OK**.

Aparecerá un menú secundario con el apunte seleccionado.

— Elija la función "Borrar" en caso de que desee borrar de la memoria el punto de recorrido indicado.

Si no desea borrar de la memoria el punto de recorrido indicado, elija "Retorno". Se volverá a indicar la lista de etapas.

Consejo: Si desea borrar todos los puntos de recorrido, también puede proceder como sigue:

— Guarde la dirección actual de destino en el directorio en caso de que aún no figure en él. Para ello, seleccione la función "Directorio" en el menú "Navegación", y a continuación elija la función "Almacenar dirección" así como una categoría para el directorio.

— Seleccione la opción "Borrar meta" en el menú "Navegación".

— Confirme la consulta de seguridad "¿Borrar etapa?" con "sí".

La dirección de destino y todos los puntos de recorrido quedan borrados.

— A continuación, cargue en el menú "Navegación" la última dirección de destino utilizada con la función "Directorio" y la función "Cargar dirección".

 Si desea mantener los puntos de recorrido al introducir un nuevo destino, responda a la consulta "¿Borrar etapa?" con un "no".

Criterios de ruta

Puede usted elegir entre cuatro criterios distintos para el cálculo del recorrido:

- Más rápido (Ⓢ)
adecuado para todas las situaciones
- Más corto (Ⓜ)
recomendable para viajes en el interior de una ciudad
- Ctras. principales (Ⓢ)
recomendable si prefiere utilizar autopistas y carreteras rápidas
- Ctras. secundarias (Ⓢ)
recomendable si desea evitar las autopistas y carreteras rápidas

El símbolo para el criterio de ruta elegido (véase símbolo entre paréntesis) se indica en la línea de estado.

Para seleccionar o modificar los criterios de ruta:

— Elija en el “Menú principal” la función “Ajustes”.

Aparecerá el menú “Config. del sistema”.

— Seleccione la función “Selección de ruta”.

Aparecerá una lista con los criterios de ruta descritos anteriormente.

— Active la opción “Evitar los peajes” sólo si desea utilizar el mínimo de carreteras de peaje (opción activada con indicación)

 La opción “Evitar los peajes” sólo es apoyada por las informaciones correspondientes que se encuentran en el CD de mapas. Por ello, la ruta calculada podría incluir tramos de peaje a pesar de estar activada tal opción.

Si está activada la opción “Evitar los peajes”, la planificación de ruta puede durar más que si está desactivada. Por eso, esta opción sólo debe activarse cuando sea necesaria.

Si no hubiera carreteras libres de pago, también se seleccionarán tramos de peaje en la planificación de la ruta.

— Seleccione el criterio de ruta deseado (véase más arriba).

En la línea de estado aparecerá el símbolo para el nuevo criterio de ruta seleccionado.

 El criterio de ruta “Selección de ruta” también puede modificarse durante la guía a meta. Para ello, seleccione la función “Info” en la lista de funciones de la pantalla de guía a meta.

Pantallas de guía a meta

Indicación de guía a meta

Una vez activada la "guía a meta", el sistema planifica la ruta. Esto puede durar algún tiempo. Entretanto, aparecerá la primera instrucción de guía a meta en forma de la indicación de guía a meta.

La pantalla contiene las siguientes informaciones:

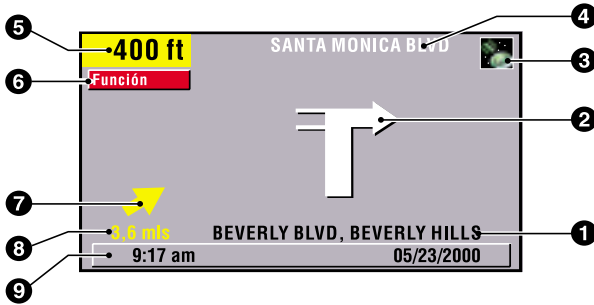

- 1 Posición actual del vehículo: Nombre de la calle, nombre de la ciudad y barrio (si existe en el CD de mapas)
- 2 Instrucción de guía a meta: Representación gráfica de la dirección de marcha y del siguiente cruce o bifurcación (las instrucciones de conducción se dan adicionalmente como mensajes acústicos)
- 3 Símbolo GPS: Indica la calidad de recepción de GPS (verde: recepción suficiente para la determinación exacta de la posición / rojo: no es posible una determinación exacta de la posición). El número de satélites recibidos se indica en forma de estrellas amarillas.
- 4 Nombre de la calle por la que debe girarse (siguiente cambio de dirección)
- 5 Distancia hasta el siguiente cambio de dirección (unidad de medida dependiente de los ajustes del sistema: véase "Función "Unidades de medida"" en página 71)
- 6 "Tecla" para lista de funciones (activación con la tecla **OK**)
- 7 Flecha de dirección (en línea recta) hasta el siguiente destino o punto de recorrido
- 8 Distancia hasta el destino o hasta el siguiente punto de recorrido (distancia real de recorrido; unidad de medida dependiente de los ajustes del sistema)
- 9 Línea de estado.

Guía a meta

Pulsando la tecla **OK** se abre la lista de funciones con las siguientes funciones:

- Retorno: Volver al último menú seleccionado
- Info: Ir al menú "Info"; véase "Información de ruta (menú "Info")" en página 86
- Mapa: Pasar a la representación de mapa

Indicación de mapa

Estando activada la guía a meta, la indicación de mapa puede seleccionarse de las siguientes formas:

- En el menú principal, pulsando la tecla **MAP** o seleccionando la función "Mapa"
- En la indicación de guía a meta, pulsando la tecla **MAP** o seleccionando la función "Mapa" en la lista de funciones.

La pantalla contiene las siguientes informaciones:

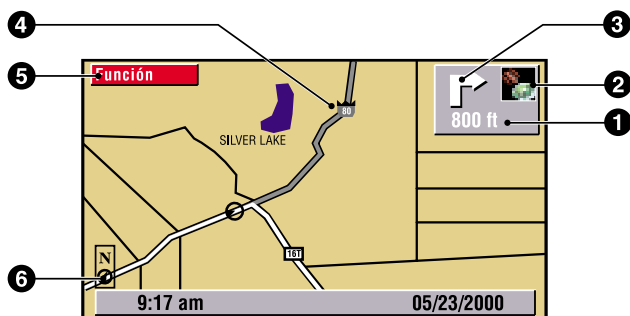

- 1 Distancia hasta el siguiente cambio de dirección (unidad de medida dependiente de los ajustes del sistema)
- 2 Símbolo GPS: Indica la calidad de recepción de GPS (verde: recepción suficiente para la determinación exacta de la posición / rojo: no es posible una determinación exacta de la posición). El número de satélites recibidos se indica en forma de estrellas amarillas.
- 3 Instrucción de guía a meta: Representación gráfica simplificada del sentido de marcha, el siguiente cruce o bifurcación
- 4 Símbolo de la ubicación del vehículo; la flecha señala en la dirección actual de la marcha
- 5 "Tecla" para lista de funciones (activación con la tecla **OK**)
- 6 Brújula: La flecha del círculo señala hacia el norte

Pulsando la tecla **OK** se abre la lista de funciones con las siguientes funciones:

- Retorno: Volver a la pantalla anterior
- Escala: Cambiar la escala del mapa
- Dirección: Orientación de la carta (hacia el norte o en dirección de la marcha)
- Scrolling (sí): Cursor fijo, se desplaza la sección del mapa (sólo con orientación "Hacia norte");
la posición del vehículo se mantiene en el centro de la pantalla
 (no): La posición del vehículo se desplaza sobre una sección del mapa que permanece fija
- Info: Ir al menú "Info"; véase "Información de ruta (menú "Info")" en página 86
- Pant. doble: Pasar a pantalla doble; combinación de mapa e indicación de guía a meta

 En la indicación de mapa se muestran con los correspondientes pictogramas las instalaciones de la última categoría de destinos especiales seleccionada (véase "Símbolos del mapa" en página 92).

Para introducir, p. ej., un punto de recorrido (o etapa), puede Ud. desplazar un punto de mira por el mapa.

— Para ello, pulse una tecla de cursor.

Durante la introducción del lugar, la ubicación del vehículo no se muestra.

Al abrir la lista de funciones, se dispone adicionalmente de las siguientes funciones:

- Pos. inicial Devolver el cursor a la ubicación actual del vehículo
- Almac. dest. Almacenar la posición del cursor como nueva dirección de destino
- Almac. etapa Almacenar la posición del cursor como último punto de recorrido

 Si aún no se ha introducido ningún destino (guía a meta no activada), puede seleccionarse la indicación de mapa para introducir el destino eligiendo la opción "Mapa destino" en los menús "Navegación" o "Etapa", o pulsando la tecla **MAP**.

Si la guía a meta está activada, pulsando la tecla **MAP** se cambia entre las siguientes indicaciones:

Indicación de guía a meta > Indicación de mapa > Pantalla doble > Menú > Indicación de guía a meta, etc.

Pantalla doble

Esta pantalla combina los dos modos de indicación descritos anteriormente. Estando activada la guía a meta, puede Ud. pasar a la pantalla doble pulsando una o varias veces la tecla **MAP**.

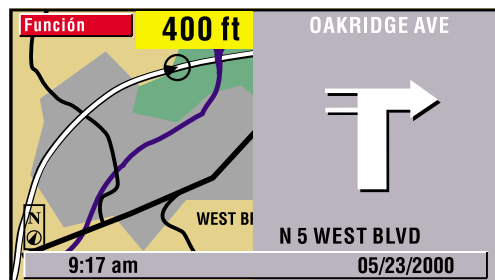

Para una explicación de las informaciones mostradas, véanse las secciones “Indicación de mapa” en página 82 / “Indicación de guía a meta” en página 81.

Mensajes

Guía a meta en las cercanías del destino

Si el destino introducido se halla fuera de una calle digitalizada, la guía a meta se realizará hasta el punto más cercano al destino (en línea recta).

En la pantalla aparecerá la indicación “El destino esta fuera de la zona digitalizada”. En todas las modalidades de indicación de guía a la meta aparecerá ahora una flecha que muestra la dirección hacia el destino (en vez de la indicación de guía a meta).

Guía a meta en zonas de digitalización parcial

En zonas rurales y ciudades pequeñas puede ocurrir que no todas las calles estén digitalizadas (incluidas en el CD de mapas).

Si abandona Ud. una calle digitalizada, la pantalla de guía a meta se modifica del modo siguiente:

- Desde la indicación de guía a meta o la pantalla doble se pasa automáticamente a la indicación de mapa.
- En lugar de la habitual indicación de guía a meta, arriba a la derecha se muestra una flecha que apunta en dirección al destino. Debajo se indica la distancia al destino (en línea recta).

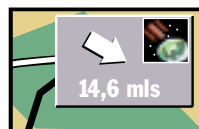

 Esto también puede ocurrir en zonas totalmente digitalizadas, ya que – por ejemplo – no todos los aparcamientos están digitalizados.

En esos casos puede Ud. orientarse por la indicación de mapa.

En cuanto alcance una calle digitalizada, junto al símbolo del satélite volverá a aparecer la habitual indicación de guía a meta.

Zonas con información de calles limitada

En algunas zonas, el CD de mapas no incluye todas las informaciones sobre una carretera o calle. Por ejemplo, pueden faltar prohibiciones de giro, indicaciones sobre dirección prohibida o paso prohibido en zonas peatonales.

Al entrar en una de estas zonas se visualizará un símbolo de advertencia.

Mientras el vehículo se encuentre en una zona con información de calles limitada, en las pantallas de guía a meta (salvo la pantalla doble) se mostrará el símbolo de la derecha.



⚠ Las normas locales de tráfico siempre tienen preferencia sobre las instrucciones que dé el sistema de navegación. Respete en todo caso las señales de tráfico y el código de la circulación.

Mensajes acústicos

En cuanto haya Ud. activado la guía a meta, se le proporcionarán – además de los símbolos de las pantallas de guía a meta – indicaciones acústicas de conducción.

En caso de que no haya oído bien una indicación:

— Pulse la tecla **REP-** del mando a distancia.

Se repetirá la última indicación de guía a meta, o se emitirá una indicación actualizada de guía a meta.

Cuando aparece el símbolo **🔊** en la línea de estado, las indicaciones acústicas están desactivadas. Puede volver a activarlas tanto mediante el menú “Config. del sistema” como accionando las teclas **+** o **-** del mando a distancia (para el ajuste de volumen). El símbolo **🔊** desaparecerá de la línea de estado.

Para modificar el volumen de las indicaciones acústicas:

— Pulse las teclas **+** o **-** del mando a distancia.

Para controlar el ajuste seleccionado, oirá el mensaje “Más alto” o “Más bajo” con el volumen actual.

Información de ruta (menú "Info")

El menú "Info" se selecciona eligiendo la función "Info" en las listas de funciones de las pantallas de guía a meta.

Se ofrecen las siguientes informaciones / funciones:

- Selección de ruta Lista de selección para el criterio de ruta; véase "Criterios de ruta" en página 80. Es posible modificar la selección (la ruta se recalcula automáticamente)
- Listado de vías Enumeración de las carreteras y calles en la ruta planificada
- Info pos. coche Lista de destinos especiales en las proximidades de la ubicación del vehículo; véase "Destinos especiales".
- Prox. dest. interm. Indicación del siguiente punto de recorrido (destino intermedio o etapa) en la lista de etapas.

Con "Retorno" se vuelve al menú principal.

Recálculo automático de la ruta

Si no sigue usted las indicaciones del sistema o utiliza una ruta distinta a la planificada por el sistema, éste planificará automáticamente una nueva ruta.

Planificar una ruta alternativa

Durante la guía a meta puede Ud. ordenar al sistema de navegación que planifique una ruta alternativa.

 Utilice esta función si, por ejemplo, quiere evitar un atasco o no está conforme con la ruta planificada actualmente.

La ruta alternativa se calcula desde la posición actual del vehículo hasta la distancia indicada.

— Pulse la tecla **ALT-R**.

Si desea modificar el valor de la "distancia" (tramo para el que desea planificar una ruta alternativa, ajustable entre 1 y 15 km):

— Seleccione el valor que figura detrás de "Distancia".

— Ajuste el valor con ayuda de las teclas de cursor ▼ (-1) o ▲ (+1).

— Pulse la tecla **OK**.

El valor indicado quedará almacenado.

— Ahora, seleccione la opción "Sí".

El sistema calculará una nueva ruta en pocos segundos.

Tiempo de viaje y tiempo de llegada calculados

Para el cálculo del tiempo de viaje restante y el tiempo de llegada esperada, el sistema de navegación utiliza de fábrica la velocidad media de un turismo normal. Si los tiempos indicados en la línea de estado (tiempo de llegada o tiempo de viaje restante) difieren mucho de los valores reales, es posible modificar la velocidad media (véase sección siguiente). Esto puede ser necesario, p. ej., si utiliza el sistema de navegación en un vehículo pesado.

Adaptación de la velocidad media

- Elija en el menú principal la función "Ajustes".
 - Elija en el menú "Config del sistema" la función "Informac. sistema".
 - En el siguiente menú, seleccione la función "Correcc. velocidad".
- Aparecerá una barra desplazable para el factor de corrección (50–150 %).
- Seleccione el valor deseado mediante las teclas de cursor ◀ (-) o ▶ (+).
 - Pulse la tecla **OK**.

El valor de la velocidad media se modificará, el tiempo de viaje restante y el tiempo de llegada esperada se modificarán correspondientemente y – dependiendo de la selección – se mostrarán en la línea de estado.

Otras funciones

Directorio (memoria de destinos)

El sistema de navegación le ofrece la posibilidad de guardar 100 direcciones de destino en un directorio personal, dividido en dos categorías ("Trabajo" y "Particular"). Esta función es especialmente útil para direcciones de destino empleadas frecuentemente.

Almacenar direcciones en el directorio

En general, las direcciones se almacenan del modo siguiente:

— Seleccione la opción "Navegación" en el menú principal.

Se mostrará el menú "Navegación".

— Introduzca los datos de la dirección que desea almacenar correspondientes a "País", "Ciudad", "Calle" y, en su caso "Destinos especiales / cruce:"

 Sólo es posible introducir un número de portal si el CD de mapas incluye las informaciones correspondientes.

— Para almacenar la dirección, seleccione la función "Directorio".

— En el menú secundario que aparece, seleccione la función "Almacenar dirección".

 Si el directorio está lleno, no puede seleccionarse la función "Almacenar dirección"; si lo desea, borre antes las direcciones que ya no necesite.

— A continuación, seleccione la categoría para el directorio ("Trabajo" o "Particular").

La dirección seleccionada queda almacenada. Con la función "Guía meta", se adopta inmediatamente la dirección como dirección de destino y se inicia la guía a meta.

 Las direcciones también pueden introducirse en el menú "Directorio" y almacenarse en el directorio mediante la función "Almacenar dirección".

Editar direcciones del directorio

— Elija en el "menú principal" la función "Directorio".

— Si desea cargar una dirección, p.ej. para editarla, seleccione la función "Cargar dirección" (no seleccionable si el directorio aún no contiene ninguna dirección).

— Si desea borrar una dirección, seleccione la función "Borrar dirección".

— Seleccione la categoría de directorio deseada.

Se mostrará una lista con los nombres de las direcciones almacenadas (sólo si la lista no está vacía). Tras pulsar la tecla de cursor ► se muestra la dirección completa.

— Confirme la selección mediante la tecla **OK**.

La dirección seleccionada se borra o se muestra en el menú "Directorio" pudiéndose modificar y almacenar de nuevo.

 Si se desea activar la guía a meta para la dirección indicada en el menú "Directorio", seleccione en el menú la función "Guía meta".

Almacenar la ubicación del vehículo en el directorio

Resulta muy sencillo introducir en el directorio la ubicación actual del vehículo:

- Elija en el “menú principal” la función “Directorio”.
- Seleccione la opción “Almacenar pos. act.” en el menú “Directorio”.
- Elija la categoría para el directorio en el menú secundario que aparece.

 Para editar adicionalmente la dirección (p. ej., darle un nombre), primero tiene que cargar la dirección desde el directorio, luego editarla y finalmente almacenarla de nuevo en el directorio.

Cargar una dirección de la memoria de destinos / borrar la memoria de destinos

También puede cargar de nuevo como dirección de destino alguna de las últimas 10 direcciones de destino almacenadas:

- Elija en el “menú principal” la función “Directorio”.
 - Seleccione la opción “Cargar dirección” en el menú “Directorio”.
 - En el menú secundario que aparece, elija la opción “Destin. precedente”
- Aparecerá una lista con los últimos 10 destinos.
- Seleccione el destino deseado.

El destino seleccionado aparecerá en el menú “Directorio”. Puede activar la guía a meta para esa dirección seleccionando la función “Guía meta”.

Es posible borrar por completo la memoria de destinos.

- Seleccione la opción “Borrar dirección” en el menú “Directorio”.
- Seleccione “Destin. precedente” en el menú secundario.

Para evitar un borrado accidental, el sistema le pedirá una confirmación.

Ordenador de a bordo

Para acceder al ordenador de a bordo, seleccione la función "Ord. de a bordo" en el menú principal.

El ordenador de a bordo integrado muestra las siguientes informaciones:

- Velocidad actual Velocidad en el momento actual
- Velocidad media Velocidad media desde la última puesta a cero
- Distancia recorrida Distancia recorrida desde la última puesta a cero
- Tiempo transcurrido Tiempo de conducción desde la última puesta a cero
- Aviso veloc. máx. a Aviso de velocidad máxima (activado/desactivado) y límite de aviso (regulable)

 La indicación de velocidad sólo es una información complementaria.

Para determinar la velocidad real sólo debe emplearse el velocímetro del vehículo.

Con la función "Reset" se ponen a cero los datos de distancia recorrida, tiempo transcurrido y velocidad media.

Aviso de velocidad máxima

Si está activado el aviso de velocidad máxima y se supera la velocidad seleccionada, se produce un mensaje acústico (gong) y aparece una indicación en la pantalla.

Esta función resulta útil, por ejemplo, si se emplean neumáticos de inviernos con los que no se debe superar un determinado límite.

Para ajustar el límite de velocidad:

- Desplace el cursor hasta el campo de la indicación de velocidad
- Pulse la tecla **OK**.
- Ajuste el límite de aviso con las teclas de cursor ▼ ó ◀ (-1) o bien ▲ ó ▶ (+1).
- Pulse de nuevo la tecla **OK**.

 El estado actual (activado/desactivado) se indica mediante el color del cuadrado que figura antes del valor de velocidad (rojo: desactivado / verde: activado).

Para activar / desactivar el aviso de velocidad máxima:

- Seleccionar la opción "Aviso sí/no".

Cada vez que se pulse la tecla **OK** se activa o desactiva el aviso de velocidad máxima.

Menú de emergencia

Emergencia	
Su posición actual es:	
PETOSKEY, MI	UNITED STATES
E MITCHELL ST	
84°57'36" Norte	45°22'26" Oeste
Socorro: 911	Auxilio carretera: 1-800 - HELP ME
Ajustes	Retorno
9:17 am	05/23/2000

En el menú de emergencia se indican la ubicación actual del vehículo, el número de socorro del país (bajo "Socorro:") y un número de teléfono libremente programable para un servicio de asistencia en carretera.

La precisión de la posición del vehículo es de unos 30 m.

 El país, el nombre de la ciudad y el nombre de la calle sólo se indican si el vehículo se encuentra en una calle digitalizada. En caso contrario, o si el sistema de navegación no tiene CD de mapas o tiene un CD equivocado, sólo aparecerá la posición calculada por el sistema GPS, con indicación de la longitud y latitud geográficas.

Introducción de un número de teléfono de asistencia en carretera

En el menú de emergencias tiene la posibilidad de almacenar un número de teléfono elegido por usted, por ejemplo el de un club automovilístico o de un servicio de asistencia en carretera.

- Elija en el menú de emergencia la función "Ajuste".
- Introduzca el número de teléfono que desea almacenar para la asistencia en carretera.

Tras finalizar la entrada con "**OK**", el número introducido aparecerá en el menú de emergencia-.

Informaciones adicionales

Símbolos del mapa

En la representación de mapa, según las entradas del CD aparece el símbolo correspondiente de la última categoría de "destinos especiales" seleccionada. Los símbolos (correspondientes a instalaciones de interés general) tienen el siguiente significado:

Símbolo	Significado	Símbolo	Significado
	Farmacia		Marina
	Centro de exposiciones		Cine
	Club automovilístico		Iglesia
	Alquiler de coches		Policlínico
	Reparación del coche		Hospital
	Estación de ferrocarril		Centro cultural
	Banco		Base militar
	Autoridades públicas		Museo
	Biblioteca		Park + Ride
	Educación		Parque
	Embajada		Aparcamiento
	Parada de autobús		Policía
	Monumento		Correos
	Centro comercial		Área de descanso
	Ferry		Restaurante
	Puesto de bomberos		Atracción turística
	Aeropuerto		Instalaciones deportivas
	Información turística		Centro ciudad
	Cajero automático		Gasolinera
	Centro comunitario		Teatro
	Juzgado		Entretenimiento
	Campo de golf		Parque de atracciones
	Hotel		Lugar de destino
	Zona industrial		

Ajustes previos

Con la función "Ajustes previos" en el menú "Config. del sistema" podrá volver a reponer los ajustes a sus valores de fábrica, tal como se puede ver en la siguiente tabla.

Ajuste de	Valor de fábrica
Huso horario	0
Formato de hora	Formato 24 horas
Formato de fecha	Día / Mes / Año
Unidades de medida	km / m: Indicación en kilómetros y metros
Indicaciones acústicas	Activadas
Volumen (mensajes acústicos)	Posición intermedia ("0")
GALA	Desactivado
Color de día	Azul
Color de noche	Azul oscuro
Color de mapa	Cambio automático
Línea de estado izq.	Tiempo de viaje restante
Línea de estado der.	Tiempo de llegada esperada
Selección de ruta (criterio de ruta)	La más rápida
Evitar los peajes	Desactivado
Corrección de velocidad	100 %
Configuración de vídeo	Módulo multimedia desactivado Cámara de visión posterior desactivada

Mantenimiento y cuidados

Limpieza del mando a distancia y el display

No utilice para la limpieza gasolina, alcohol u otros disolventes. Lo mejor es realizar la limpieza con un paño húmedo.

Cambio de pilas del mando a distancia

Para cambiar las pilas del mando a distancia:

— Abra el compartimento de pilas al dorso del mando a distancia.

— Retire las pilas gastadas.

 En muchos países no está permitido desechar las pilas gastadas junto con la basura normal. Le rogamos se informe acerca de las disposiciones locales sobre eliminación de pilas usadas.

— Introduzca dos nuevas pilas del tipo AA (Mignon, LR 6). Preste atención a la polaridad correcta (impresa en el compartimento de pilas).

 Utilice exclusivamente pilas que no puedan derramarse. Las pilas que se derraman pueden ocasionar daños en el mando a distancia o en su vehículo.

— Vuelva a cerrar el compartimento de pilas.

Proteja el mando a distancia contra el calor y la radiación solar directa. Las pilas se descargan a altas temperaturas y existe el riesgo de derrames.

Consejo:

Si únicamente utiliza el mando a distancia situado en el soporte, le recomendamos que saque las pilas.

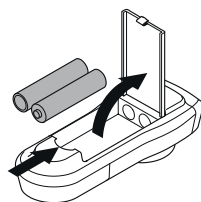

Fallos y posible solución

En casos muy raros, puede ocurrir que el sistema multimedia no funcione como Ud. esperaba. Antes de llamar al servicio técnico, lea las instrucciones de uso y verifique la siguiente lista de comprobación, ya que en ocasiones un aparente fallo se puede resolver muy fácilmente.

Síntomas	Posible causa / Solución
El sistema no arranca, la pantalla permanece oscura	Encendido desconectado: <ul style="list-style-type: none"> • Conecte el encendido del vehículo. El encendido ya está conectado, sistema en modo "Stand-by": <ul style="list-style-type: none"> • Pulse una de las teclas de cursor, la tecla OK o la tecla MENU del mando a distancia.
El sistema se desconecta por sí solo después de un cierto tiempo de operación.	En caso de temperaturas extremadamente bajas o altas, el sistema se desconecta temporalmente para evitar daños. El sistema se volverá a conectar tan pronto se haya normalizado la temperatura.
El sistema no reacciona a la pulsación de teclas cuando el mando a distancia no se encuentra en el soporte.	Las pilas están agotadas. <ul style="list-style-type: none"> • Sustituya las pilas del mando a distancia o • coloque el mando en el soporte.
El sistema reacciona muy lentamente a los datos introducidos o tarda mucho en calcular la ruta.	Usted se encuentra en una zona digitalizada muy densa. Para leer cantidades grandes de datos, el sistema necesita más tiempo.
Es imposible seleccionar "Guía meta" en el menú "Navegación".	<ul style="list-style-type: none"> • Compruebe si ha introducido una dirección de destino.
El sistema no planifica la ruta aunque se ha introducido una dirección de destino.	El vehículo no se encuentra en una calle digitalizada. <ul style="list-style-type: none"> • Conduzca en dirección a una calle digitalizada.
No se oyen indicaciones de guía a la meta.	<ul style="list-style-type: none"> • Compruebe si se activó "Mensajes acústicos" en el menú "Ajustes" (el símbolo  no aparece en la línea de estado). • Compruebe que el "volumen" no esté ajustado al mínimo en el menú "Ajustes". Si no está conectado un altavoz externo: <ul style="list-style-type: none"> • Compruebe el ajuste del volumen del altavoz integrado en el monitor, y asegúrese de que la opción "Loudspeaker" del menú "Setup" del monitor no esté en "Off".
En la línea de estado faltan algunas de las indicaciones que figuran en el manual de instrucciones.	<ul style="list-style-type: none"> • Active las indicaciones deseadas en el menú "Ajustes / Ajustes de la pantalla" con las funciones "Línea estado izq." y "Línea estado der."

Fallos y posible solución

Síntomas	Posible causa / Solución
El color del símbolo del satélite en el logotipo-GPS es permanentemente rojo.	No hay recepción de señales de satélites (p. ej. en garajes, aparcamientos o túneles). <ul style="list-style-type: none"> • Compruebe que la antena GPS no esté tapada por algún objeto.
En el display aparece el mensaje "¡No hay CD en el ordenador de navegación!" o "¡CD erróneo en el ordenador de navegación!".	Compruebe si ha introducido en la unidad de CD del ordenador de navegación el CD apropiado con el rótulo hacia arriba.
El sistema de navegación expulsa el CD sin haber pulsado la tecla ▲.	Es posible que el CD esté sucio. <ul style="list-style-type: none"> • Limpie el CD con un líquido de limpieza especial para CD.
La hora indicada en la línea de estado es incorrecta.	Ajuste el huso horario correcto con la función "Fecha / hora" del menú "Ajustes".
No se puede almacenar una dirección en el directorio.	Directorio lleno. <ul style="list-style-type: none"> • Borre del directorio una o más direcciones que ya no necesite.
La guía a la meta no es exacta.	Una inexactitud de aprox. 100 ft se halla dentro del margen de tolerancia. <ul style="list-style-type: none"> • Si surgieran repetidas veces inexactitudes mayores, diríjase al comerciante Audiovox autorizado.
La posición indicada no coincide con la posición real del vehículo.	La recepción GPS ha sufrido interferencias durante demasiado tiempo (p. ej., debido a malas condiciones de recepción). Teniendo una suficiente recepción GPS, la posición se corregirá automáticamente. <ul style="list-style-type: none"> • Dado el caso, espere unos cuantos minutos. • Deje que verifiquen en su taller, si el ángulo de montaje del ordenador de navegación fue introducido correctamente en el menú de diagnóstico.
El aviso no coincide con la situación real del tráfico.	Probablemente, la posición determinada por el sistema de navegación sea incorrecta en ese momento. La ruta puede haber cambiado eventualmente y no coincide con la información suministrada por el CD de mapas.

Instrucciones de montaje

NOTAS IMPORTANTES

- ⚠** ¡El sistema sólo debe ser montado por personal especializado debidamente formado!
- ⚠** ¡Deben respetarse las normas de calidad propias de los trabajos en el automóvil!
- ⚠** ¡Peligro de incendio! ¡Al taladrar debe tenerse cuidado de no dañar mazos de cables ocultos ni el depósito o las conducciones de combustible!
- ⚠** ¡No debe taladrarse nunca en piezas de la carrocería con función estructural o importante para la seguridad!

Al montar componentes en el habitáculo debe tenerse en cuenta lo siguiente:

- ⚠** ¡Garantizar una visión sin obstáculos para el conductor!
- ⚠** ¡Peligro de lesiones en caso de accidente! ¡Los componentes no deben montarse en la zona de inflado del airbag ni en la zona de impacto de la cabeza o las rodillas!
- ⚠** ¡El equipo sólo debe montarse en vehículos con tensión de a bordo de 12 V y polo negativo en la carrocería! ¡Peligro de fallos de funcionamiento, daños e incendio del vehículo en caso de montaje en vehículos inadecuados (p.ej. camiones, autobuses)!

Alcance del suministro, fig. 1

Antes del montaje debe comprobarse que no falte ningún elemento.

- 1 Ordenador de navegación con bastidor de montaje universal y 2 estribos de desbloqueo
- 2 Cable de alimentación
- 3 Antena GPS con placa metálica y cable

Medidas de seguridad:

- ⚠** ¡Antes de comenzar los trabajos, desemborne el cable de masa del polo negativo de la batería del vehículo a fin de evitar cortocircuitos! ¡Tenga en cuenta las indicaciones de seguridad del fabricante del vehículo (alarma, airbag, inmovilizador, codificación de la radio, etc.)!

Instalación del bastidor de montaje, Figs. 2-3

El ordenador puede montarse con el bastidor de montaje suministrado en el hueco para radio del vehículo siempre que dicho hueco cumpla la norma DIN.

Consideraciones a tener en cuenta antes del montaje, Fig. 4:

- Para acceder a la ranura de CD, delante del ordenador de navegación debe existir un espacio libre de al menos 130 mm.
- Para una ventilación suficiente, detrás del ordenador de navegación debe existir un espacio libre de al menos 50 mm.
- El ordenador debe montarse horizontalmente. En el menú de diagnóstico pueden seleccionarse desviaciones desde - 10 hasta + 30 grados (véase "Primera puesta en marcha"). Una discrepancia mayor puede provocar fallos de funcionamiento.
¡Para un funcionamiento correcto es imprescindible una unión rígida a la carrocería!

Coloque el bastidor de montaje en el hueco DIN y doble hacia dentro las pestañas de chapa correspondientes utilizando un destornillador. Asegúrese de no dañar ninguna pieza oculta del salpicadero.

Montaje de la antena GPS, Figs. 6-7

La antena GPS [3] puede montarse en el habitáculo, por ejemplo sobre el salpicadero o la bandeja trasera. La antena debe tener un "contacto visual" directo con el cielo.

- En los vehículos con cristales metalizados, la antena debe colocarse en la puerta del maletero, en el techo o en el parachoques de plástico.
- Si la base es metálica, la antena puede fijarse magnéticamente. Para ello, retire la placa metálica situada bajo la antena y coloque la antena sobre la superficie limpia.
- En todas las demás superficies, la placa metálica debe permanecer bajo la antena. En ese caso, la antena se fija con la cinta adhesiva de doble cara.

Nota: ¡Durante el montaje debe respetarse una distancia mínima de 4 '' a las partes metálicas (marcos de las lunas, etc.) para garantizar el buen funcionamiento!

Montaje del soporte del telemando (accesorio), Figs. 8-9

Fijación del soporte con ángulo

Atornille el soporte al ángulo. Encaje o atornille el ángulo.

Adhesión del soporte con placa de plástico

Encaje el soporte en la placa de plástico. Retire la lámina protectora de la placa de plástico autoadhesiva. Adhiera el soporte junto con la placa de plástico y apriete con fuerza.

Nota: La temperatura de montaje debe ser de al menos 60° Fahrenheit para que la cinta adhesiva pueda desarrollar toda su fuerza de adhesión.

Conexiones eléctricas, Fig. 10

Tienda todos los cables cuidadosamente. Para el tendido de los cables, consulte el diagrama de conexiones de la página XX y la tabla situada a continuación.

Cable de alimentación ② (Cámara ISO A):

Patilla	Color del cable	Conexión	
A1	negro/blanco	Entrada señal del tacómetro	●
A2	blanco/amarillo	Entrada de conmutación de la señal de marcha atrás (positivo de la luz de marcha atrás)	●
A3	blanco/marrón	Salida de conmutación de supresión de volumen (colector abierto)	○
A4	rojo	positivo permanente + 12 V; (en su caso, a través del fusible de cable de 10 A)	●
A5	blanco/azul	n.c.	
A6	gris	Positivo de luz de cruce	●
A7	violeta	positivo del encendido + 12 V; (sin desconexión al arrancar el motor)	●
A8	marrón	negativo de la batería	●

● = requiere conexión

○ = conexión opcional

⚠ Las señales eléctricas sólo deben conectarse a puntos de conexión adecuados en el vehículo.

⚠ En caso de conexión directa a la batería, proteja el cable de positivo (cable rojo) mediante un fusible de 10A próximo a la batería (4 - 6 " max.).

1. Conecte los extremos libres A4, A7 y A8 del cable de alimentación ② a puntos de conexión adecuados en el vehículo, de acuerdo con el diagrama de conexiones y la tabla.
2. ¡No corte los cables no conectados: enróllelos y fíjelos! Pueden ser necesarios para el reequipamiento de funciones adicionales.

Señal del tacómetro (cámara ISO A):

Lleve el cable negro/blanco A1 del mazo de cables al punto de toma de la señal del tacómetro.

Nota: Muchos vehículos están equipados con una señal de tacómetro en uno de los conectores para radio. Puede informarse al respecto en su concesionario de automóviles .

⚠ ¡La señal del tacómetro nunca debe tomarse del sistema de control del ABS!

Señales adicionales (cámara ISO A):

1. Conecte el cable blanco/amarillo (A2) en un punto adecuado de la señal de marcha atrás (cable de positivo de la luz de marcha atrás).
2. Conectar el cable gris (A6) a un punto adecuado de la luz de cruce (¡no en la iluminación del tablero de instrumentos!).

Preparar la conmutación a altavoces mudos (opción)

Conectar el cable blanco/marrón (A3) en la salida Mute de la radio de coche.

Conexión de los componentes del sistema (Cámara ISO B)

Enchufe el conector del cable del telemando (accesorio) en la hembra del cable de señal (accesorio).

Enchufe el altavoz (accesorio) con el conector de trinquete de 3,5 mm en la hembra de trinquete del cable de señal (accesorio).

Montaje del ordenador

1. Conecte la antena GPS.
2. Enchufe el cable de alimentación [2] en la hembra ISO A' del ordenador de navegación.
3. Enchufe el cable de señal en la hembra ISO B' del ordenador de navegación.
4. Enchufar el cable del monitor en la hembra de monitor del ordenador de navegación.
5. Si van a conectarse ampliaciones del sistema, primero deben juntarse todos los conectores individuales y después enchufarse en la cámara ISO C' del ordenador de navegación.
Conector verde C2 (opcional): cámara central de la hembra ISO C2'.
Conector azul C3 (opcional): cámara derecha de la hembra ISO C3'.
6. Colocar el tope de goma en el tornillo de la parte trasera del ordenador e introducir el ordenador en el bastidor de montaje hasta que quede encajado.

Nota: siempre debe fijarse en primer lugar el ordenador de a bordo y después conectar la alimentación de corriente. En caso contrario existe el peligro de un calibrado erróneo del sensor giroscópico.

Primera puesta en marcha

1. Vuelva a embornar la batería.
2. Restablezca el funcionamiento correcto del sistema eléctrico (reloj, ordenador de a bordo, alarma, airbag, inmovilizador, codificación de la radio, etc.).
3. Conecte el encendido.
4. Introduzca el CD de mapas en el ordenador.
5. Introduzca las pilas (no incluidas) en el compartimento para pilas del telemando ,ver manual de instrucciones del sistema de navegación.
Cuando está situado en el soporte, el mando a distancia funciona incluso sin pilas.
6. Aparque el vehículo al aire libre para obtener una recepción GPS correcta.
7. Arranque el motor. Aparecerá una indicación en el monitor (observación para el usuario).
8. Confirme la indicación para el usuario con la tecla OK del telemando. Aparecerá el menú principal. Ahora, el ordenador de navegación se inicializa (duración 2-10 minutos aprox.)

Adaptar el sistema

Ajustar el ángulo de montaje

1. Seleccione la opción "Información del sistema" en el menú "Config. del sistema".
2. En el menú "Información del sistema", seleccione la opción "Diagnóstico". A continuación, introduzca el código "6330" y confírmelo.
3. Seleccione la opción "Ángulo de montaje" y ajuste el ángulo entre - 10 y + 30 grados dependiendo de la situación de montaje (en caso de un ángulo de montaje de - 5 o + 5 grados debe seleccionarse el valor "5").

Ajuste de display 4:3 / 16:9 (configuración estándar)

1. Acceda al menú "Diagnóstico" según se ha descrito anteriormente.
2. Seleccione la opción "Display" y realice el ajuste correspondiente para suprimir la distorsión de los pictogramas (pantalla 4:3 o 16:9).

Ajuste del idioma para los textos del display y los mensajes de voz

La carga de idiomas se describe en el manual de instrucciones del sistema de navegación.

Compruebe las funciones del vehículo

¡Las funciones del vehículo importantes para la seguridad sólo deben comprobarse con el vehículo parado o a velocidad lenta! ¡Las pruebas siempre deben realizarse en un recinto abierto!

Sistema de frenado, alarma, iluminación, inmovilizador, tacómetro, ordenador de a bordo, radio (¡codificación!) y equipo de audio, reloj

Comprobación de las funciones de navegación

Con el vehículo parado, compruebe las siguientes funciones:

Telemando

Coloque el telemando en el soporte:

Las teclas del telemando deben iluminarse.

Colores diurnos/nocturnos del display

Encienda la luz de cruce:

El monitor debe pasar de colores diurnos a nocturnos.

Recepción GPS

Llamar la opción "Mapa" en el menú de navegación. Aparece el mapa con la posición calculada del vehículo. En cuanto está garantizada una recepción GPS suficiente, el color del símbolo GPS cambia de rojo a verde.

Calibración

Para la calibración automática, realice un recorrido de prueba breve (aprox. 2 - 10 minutos) por calles digitalizadas. Cambie de dirección varias veces.

1. Acercarse a un cruce:

La indicación de la distancia en el monitor debe reaccionar correctamente.

2. Conducir un breve trayecto hacia atrás:

La indicación de la posición en el monitor debe mostrar correctamente la posición del vehículo.

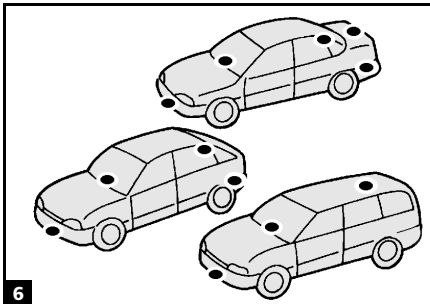
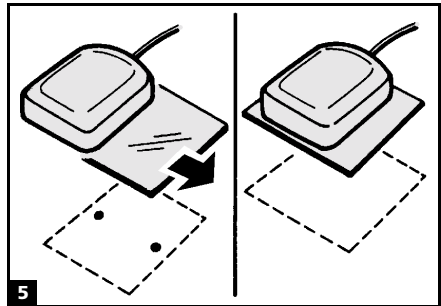
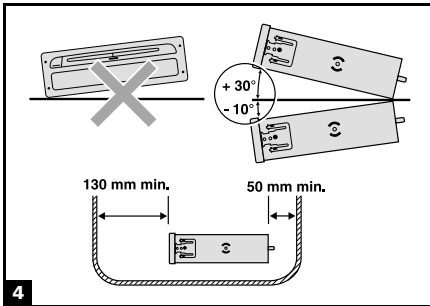
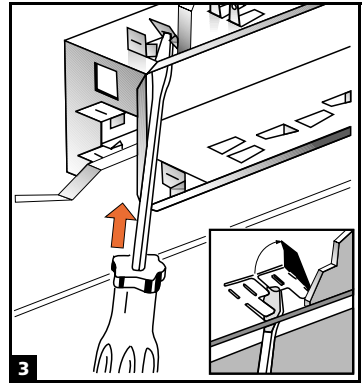
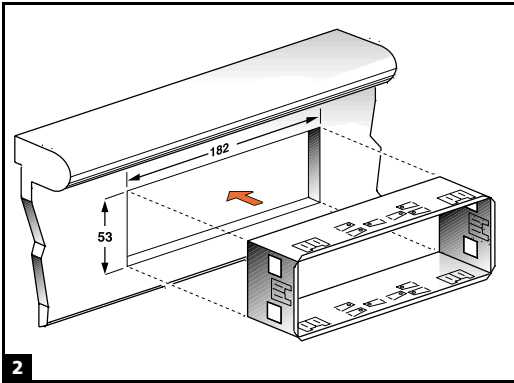
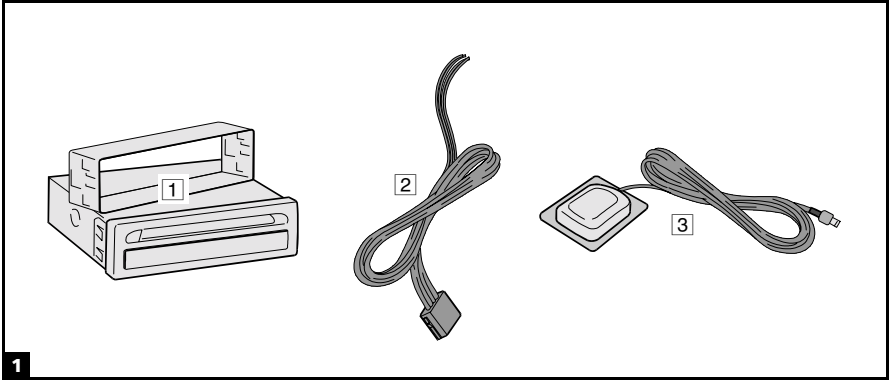

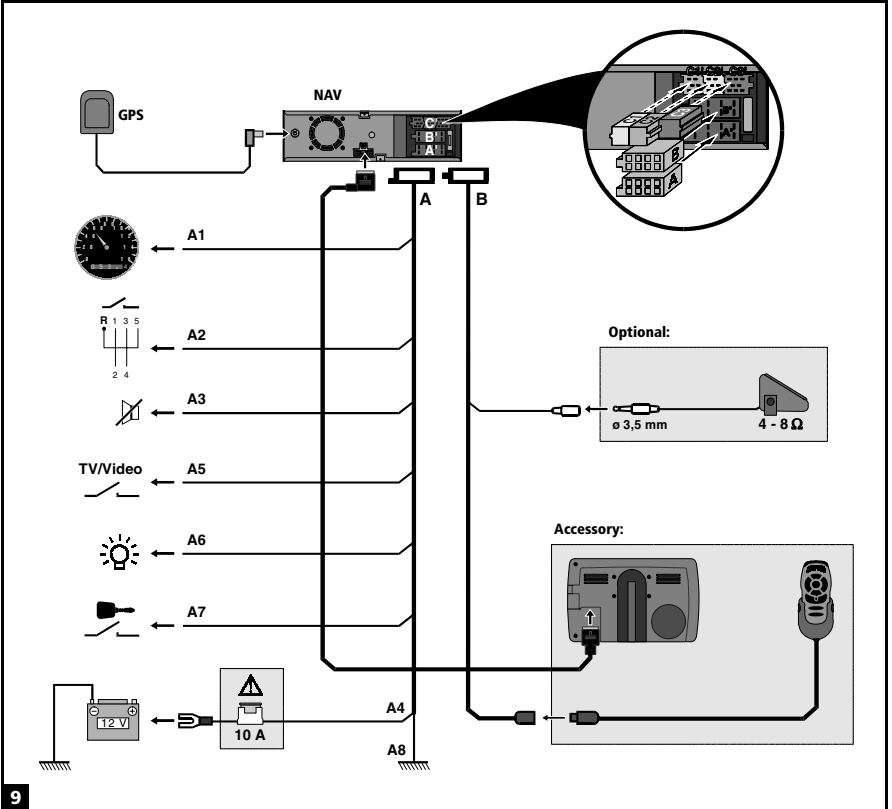
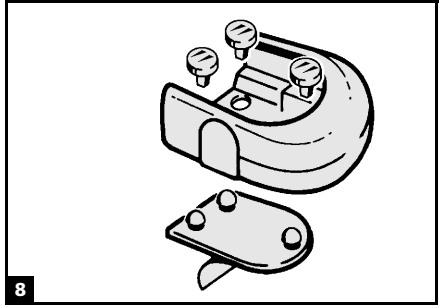
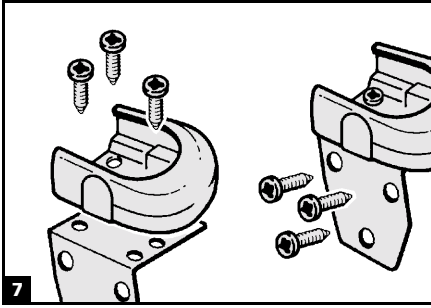

NPC5000
Printed in Germany.

